

取扱説明書



ノーフロスト電気冷凍庫 (家庭用)

型式 FFU161R



もくじ

安全上のご注意	2~3
据付についての注意	4~5
ドアの開き交換方法	6~7
各部のなまえ	8
つかいかた	9
食品の保存	10~11
お手入れのしかた	12
故障かな?と思ったら	13
製品仕様	14
保証とアフターサービスについて	15
保証書	16

- このたびは、ノーフロスト電気冷凍庫をお買い上げいただきまして、誠にありがとうございました。
- この取扱説明書〈保証書付〉をよくお読みいただき、正しくお使いください。
特に「安全上のご注意」はご使用前に必ずお読みください。
- お読みになった後は、いつでも見られるところに保証書とともに大切に保管してください。

日本ゼネラル・アプライアンス株式会社

安全上のご注意

- ご使用の前に、この「安全上のご注意」をよくお読みのうえ正しくお使いください。
- ここに示した注意事項は、安全に関する重大な内容を記載していますので必ずお守りください。
- 表示と意味は次のようになっています。



警告

誤った取り扱いをすると、人が死亡または重傷を負う可能性が想定される内容を示します。



注意

誤った取り扱いをすると、人が傷害を負ったり物的傷害の発生が想定される内容を示します。

図記号の例



分解禁止

○は、禁止（してはいけないこと）を示します。



プラグを抜く

●は、強制（必ずすること）を示します。

警告

電源コードやプラグについて



次のことを必ず守る
(火災や感電の原因になります)

- 定格15A以上のコンセントを冷凍庫専用で使用。
- お手入れの際は必ず電源プラグを抜く。
- 電源プラグの刃及び刃の取付面にほこりが付着している場合は、電源プラグを乾拭きする。
- 電源コンセントは交流100Vを使用する。
- 電源コードを抜くときはコードを引っ張らずに電源プラグを持って抜く。
- 電源プラグは根元まで確実に差し込む。
- 長期間使用しないときは必ず電源プラグをコンセントから抜く。
- 電源コードが破損した場合、危険防止のため、コードの交換は弊社サービスマン又は同等の有資格者によって行う。



次のことはしない
(火災や感電の原因になります)

- 電源プラグを冷凍庫の背面で押し付けない。
- 電源プラグやコードが傷んだり、コンセントの差し込みが緩いときには使用しない。
- 電源コードを傷つけたり、破損したり、加工したり、無理に曲げたり、引っ張ったり、ねじったり、束ねたりしない。また、重いものを載せたり高温部に近づけない。
- ぬれた手で電源プラグの抜き差しをしない。

異常・故障について (火災や感電の原因になります)



絶対に分解したり、修理・改造はしない。



製品の異常時や故障のときは、電源プラグを抜き、販売店へ連絡する。



都市ガスなどのガス漏れがあったときには、冷凍庫やコンセントには手を触れず、窓を開けて換気する。

安全上のご注意

警告

使用について

次のことはしない

- 冷却回路（配管）を傷つけない。（爆発の原因）
- 引火しやすいエーテル・ベンジン・アルコール・薬品・LPガス（ガスライター用ボンベ）などは入れない。（爆発の原因）
- ドアにぶらさがったり、棚に乗らない。（けがの原因）
- 医薬品や学術試料は入れない。（家庭用冷凍庫では温度管理の厳しいものは保存できません。）
- 本体や庫内に水をかけない。（感電・ショートの原因）
- 可燃スプレーを近くで使用しない。（火災の原因）
- 引火しやすいものは入れない。（爆発の原因）
- 庫内で電気製品を使用しない。（爆発、感電、発火のおそれ）
- 本体の上に重量物を置かない。（けがの原因）
- 本体の上に水を入れた容器を置かない。（漏電火災の原因）
- 本体の上で発熱器具を使用しない。（変形・変色の原因）
- ドアを開けるときは、片手で本体をおさえながら、取っ手を持って開ける。（本体が転倒し、けがのおそれ）

設置について







- 湿気の多いところや水気のある場所で使うときは、アース（接地）・漏電遮断器を取り付ける。（故障などによる漏電により、感電の原因）



- 運搬の際は十分に気をつける。（けがの原因）
- 床が丈夫で水平なところに据え付ける。（ケガの原因）
- 棚や引き出しは所定の位置にしっかり固定する。（けがの原因）
- 地震などによる冷凍庫の転倒の処置をする。（けがの原因）
- 製品の周囲にすき間をあける。（発火・爆発の原因）

注意

使用について

-  ドアを強く開け閉めしない。（食品の落下によりケガのおそれ）
-  冷凍室の食品や容器（金属製）にはぬれた手で触れない。（凍傷のおそれ）
-  ドアを閉めるときは取っ手を持って閉めること。（指をはさんでけがのおそれ）
-  冷凍庫底面には手を入れない。（ケガの原因）
-  冷凍庫にピン類を入れない。（中身が凍って割れ、ケガのおそれ）

据付けについての注意

1

冷凍庫を据付ける場所はしっかりした床で水平なところをえらんでください。

床がしっかりしていませんと音や振動が出ることがあります。ドアの開閉などで冷凍庫が転倒してけがをする恐れがあります。

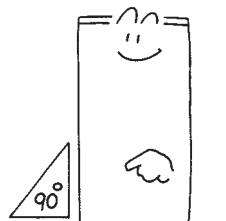

2

床が弱い場合やたたみ、じゅうたん、塩化ビニール製の床材などの上に据付ける場合は、じょうぶな板を冷凍庫の下に敷いてください。

直接たたみ、じゅうたん、塩化ビニール製の床材などの上に据付けますと、床が変色したり、カビたりすることがあります。

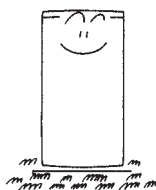

3

熱気の少ない所に据付けてください。

直射日光を受ける所や発熱器具（ストーブ、コンロなど）の近くに据付けると、冷却力が低下したり、本体変色の原因となります。

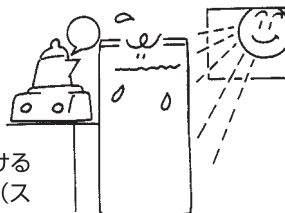

4

水気・湿気の少ない所に据付けてください。

漏電やさびの原因となります。やむをえず流し台などの近くに据え付けるときは必ずすき間をあけ、床が湿っている場合はブロックなどの上へせてください。

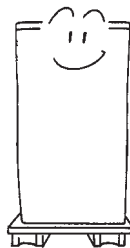

5

冷凍庫の周囲は下図の数値を確保してください。放熱のために必要となります。

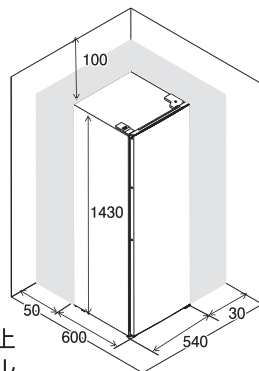

上部10cm以上（トップテーブルに物を置いた場合はその上面より10cm以上）

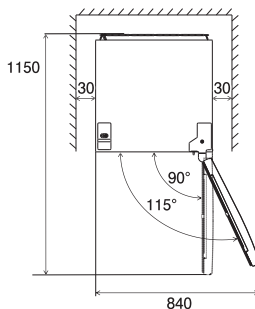

(mm)

据付けについての注意 (つづき)

6

冷蔵庫のレベル調整

冷蔵庫は左右2ヶ所の前脚で調整してください。がたつかず本体が水平になるように調節してください。後脚は前後に動くローラー状になっています。

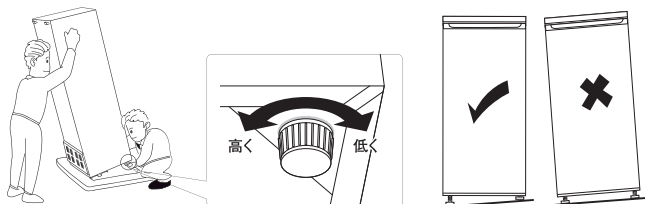

7

アース(接地)について

- 湿気の多いところや水気のある場所で使うときは、必ずアース (接地) をしてください。
- 市販のアース線をアース端子に接続してください。
- アース線は次のものには絶対に接続しないでください。
 - * 水道管：感電の危険があります。
 - * ガス管：爆発の危険があります。
 - * 電話線や避雷針のアース：落雷のとき大きな電流が流れ危険です。
- 常に水気のある場所に据付ける場合には、アースのほか、「漏電しゃ断器」の設置が義務付けられています。詳しくは、お買上げの販売店にご相談ください。

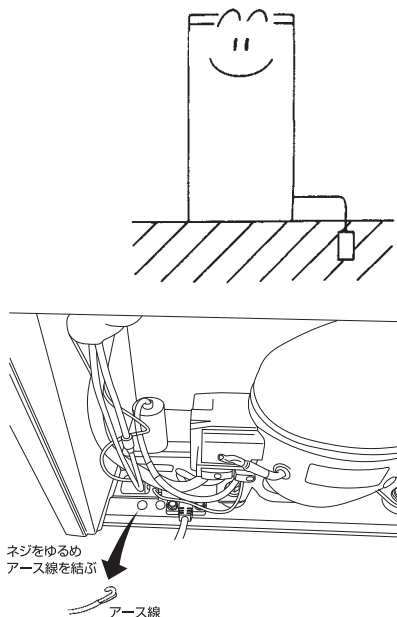

注意：据付後（移動後）、冷媒が安定するまでしばらく（約30分）してから電源プラグをコンセントに入れてください。

ドアの開き交換の方法

- ドアの開き交換は可能ですが、冷気漏れなどの原因になる場合がございますので、できる限り現状の右開きのままでご使用ください。
- 弊社では出荷前や出張修理で、ドアの開き交換作業は承っておりません。交換する場合は、お客様ご自身の責任で交換してください。
- 交換作業は必ず2名で行ってください。転倒してケガの原因になったり、本体を傷つける可能性がございます。
- 作業中、庫内には食品を入れないでください。また、棚と引出しを全て取り外してから行ってください。

必要工具

- ・プラスドライバー ・ マイナスドライバー ・ 8mm ボックスレンチ
- ・ 10mm ボックスレンチまたはスパナ ・ 左開き用ヒンジガイド (付属品)

1

右上のヒンジカバーと左上のヒンジ穴カバーを外してください。

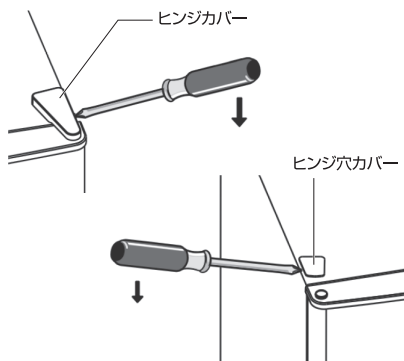

2

右上のヒンジを留めているネジ3本を8mmのボックスドライバーで外してヒンジを上には抜いてください。

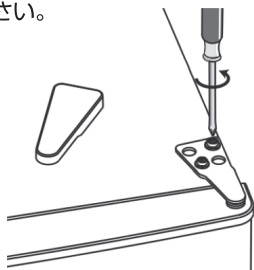

3

ドア左上のヒンジ穴カバーを外して、ドア右上のヒンジ穴に取り付けてください。

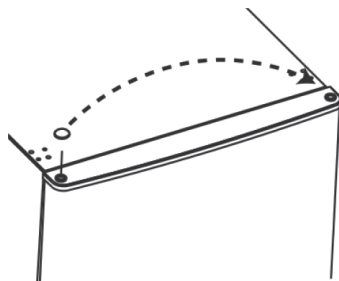

ドアを両手でしっかり持ち、ドアを少し開いて上に持ち上げて外してください。
ドアの下面についているヒンジガイドをプラスドライバーで外し、付属のヒンジガイドをドア下面逆側に取り付けてください。
外したドアは、毛布の上などキズがつかないようにして置いてください。

左開き用
ヒンジガイド
(付属品)



取り付ける

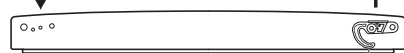

ヒンジガイド

ドアの開き交換の方法 (つづき)

4

本体を傾けて底面から左右の調整脚を外し、右下のヒンジを留めているネジ2本を8mmのボックスドライバーで外してください。ヒンジのヒンジピンを留めているネジをスパナまたは10mmのボックスドライバーで外し、ヒンジを逆さにして同じようにヒンジピンを付け直してください。

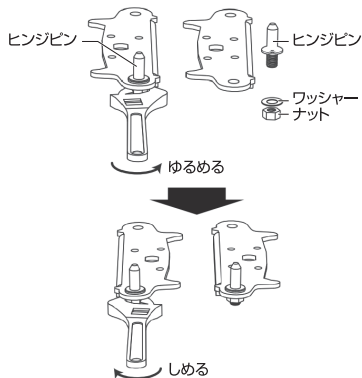

6

左下のヒンジのピンにドア左下の穴を差し込み、上のヒンジをネジで軽く留め、ドアが縦横曲がりなくドアパッキンに隙間ができていないことを確認した上で、ネジを増し締めしてください。

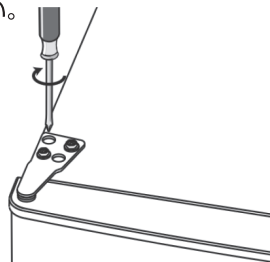

7

1で外したカバーをそれぞれ取り付けてください。

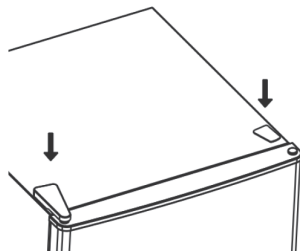

5

本体を傾けて左下角のプラスネジを外して、右下角に取り付け、左下にヒンジを取り付けてから、調整脚を左右逆にして取り付けてください。(右側 - 長脚)

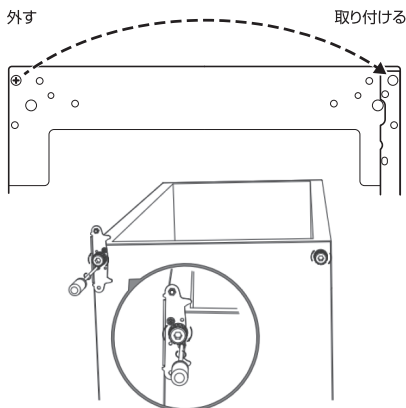

8

ドアパッキンを引っ張って外し、上下逆にしてから再度ドアに取り付けてください。

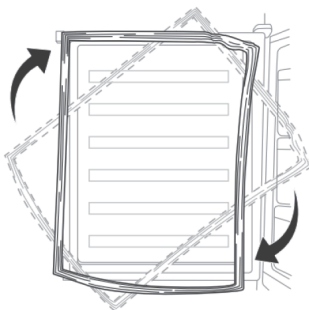

各部のなまえ

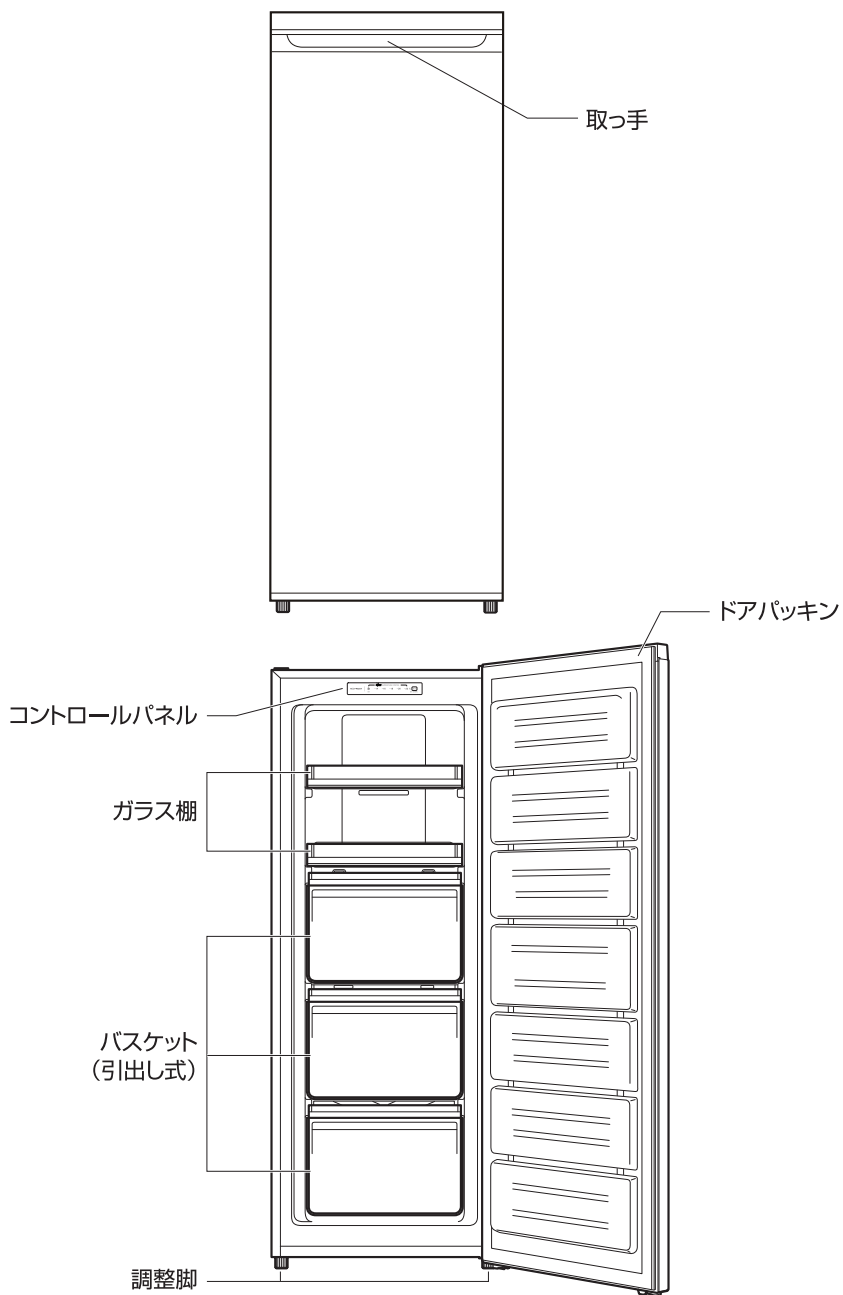

つかいかた

■コントロールパネル（庫内上部）

ランプが点灯していないときは、セットボタンを1回押し、ランプを点灯させてから操作してください。

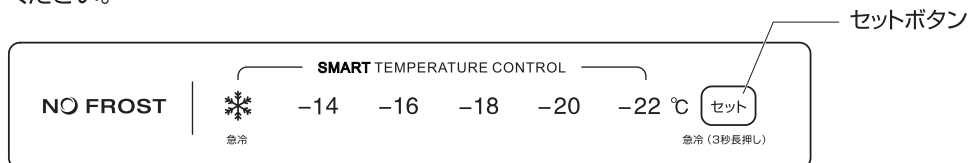

●庫内温度調節

●セットボタンを押し、-14℃、-16℃、-18℃、-20℃、-22℃のいずれかを選択します。5秒後に設定が完了します。通常は-18℃にセットします。

●急速冷凍*

- セットボタンを3秒間長押しすると、急冷ランプが点灯し、連続運転して庫内の温度を急速に冷却します。設定を解除する場合は、再度セットボタンを3秒間長押しします。ランプが消え、解除されます。
- 急速冷凍は庫内温度が-25℃、連続50時間程経過すると自動的に-22℃設定に切り替わります。

■ご使用方法

1 電源プラグを専用コンセントに差し込んでください。

据付後（移動後）、冷媒が安定するまでしばらく（約30分）してから電源プラグをコンセントにしっかりと差し込んでください。ランプが点灯し、冷却運転が開始します。

2 庫内温度調節は通常-18℃にセットしてください。

セットボタンを押して、-18℃に合わせます。

3 庫内を十分冷やしてください。

ご使用開始時、2時間以上庫内を冷却し、庫内が十分に冷えていることを確認してから冷凍食品を入れてください。

■ドアアラーム

ドアを90秒以上開けたままにすると、アラーム音が鳴ります。ドアを閉めてください。

食品の保存

本製品は冷凍食品の保存に適しています。常温の食品を入れる場合は、一度に入れる量を5.0kg以下にして、24時間以内に常温食品の追加はしないでください。

- 熱いものは、冷ましてから入れてください。

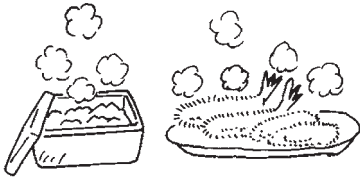

- ドアの開閉はすばやくしましょう。

- 必要以上に冷やさないでください。
急速冷凍で長時間運転しないでください。

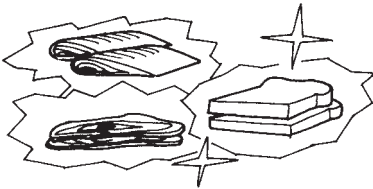

- 食品をつめこみすぎないでください。

- ドアは確実に閉めてください。

- 停電のときは、ドアの開閉をできるだけ少なくしてください。夏でも2～3時間の停電でしたら食品の貯蔵にはほとんど影響ありません。

- 新鮮な材料ですと、おいしい冷凍ができます。

- 衛生的にもまた味を保つためにも、一度解凍した食品を再冷凍することはおやめください。

- 食品はポリ袋やラップで包むか密閉容器に入れてください。また食品名や日も書いておくと便利です。



- 食品はうすく、小さく小分けすると凍りやすくなります。

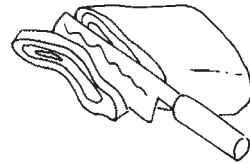

- スープやカレーなどの汁ものは、凍ると膨張しますので容器に8分目程度入れてください。



ご注意：一度に大量の食品を入れますと、冷凍庫内の温度が上がりアイスクリームなどが一時的に柔らかくなる場合があります。

食品の保存 (つづき)

保存の際の注意点

- (1) 庫内へビン類を入れると、ビンが割れることがありますので絶対に入れないでください。
- (2) この冷凍庫では血清、ワクチン等医薬品の保存はできません。又、揮発や引火しやすいものは絶対に庫内に入れないでください。
- (3) ドアの開けっ放しや不必要な開閉はしないでください。
- (4) 食品は必ず、熱を冷ましてから入れてください。
- (5) 一度解凍した食品を再冷凍することはおやめください。

<p>⚠ 危険</p> <p>庫内にビン類や缶類を入れないこと</p>  <p>● 中身が凍って割れ、けがをすることがあります。</p> <p>⊘ ビン類 禁止</p>	<p>⚠ 警告</p> <p>引火しやすいエーテル・ベンジン・アルコール・薬品・LP ガスなどは入れないこと</p>  <p>● 爆発する危険があります。</p> <p>⊘ 貯蔵 禁止</p>
<p>⚠ 警告</p> <p>庫内には薬品や学術試料は入れないこと</p>  <p>● 家庭用冷凍庫では、温度管理の厳しいものは保存できません。</p> <p>⊘ 貯蔵 禁止</p>	<p>⚠ 注意</p> <p>熱いまま食品を入れないで、食品を冷ましてから入れること</p>  <p>! 食品は冷ましてから</p>

お手入れのしかた

冷凍庫をいつも清潔にご使用いただくために定期的にお手入れをしてください。安全のため電源プラグを必ず抜いてからお手入れしてください。

〔1〕本体内部

引出し、棚は取り外して、水洗いし、水分をよく拭き取ってください。汚れの落ちにくい場合は、中性洗剤を含ませて、汚れを落としてください。下記のは塗装面やプラスチックを傷める恐れがありますので、使用しないでください。

- ・みがき粉(クレンザー)、粉せっけん、アルカリ性洗剤、たわし、ベンジン、シンナー、石油、アルコール、酸、熱湯、除光液など。
- ・化学ぞうきんを使用する場合は、注意書きに従ってください。



●棚の取り外し方

棚の後ろ側を少し上げ、棚を手前に引き出してください。

●引出しの取り外し方

引出しをストッパーが効くまで手前に引き、手前を少し持ち上げて、引き出してください。

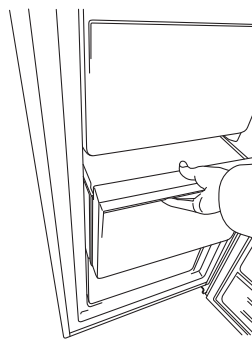

●ドアパッキン

ドアパッキンは汚れると傷みやすく、冷気漏れの原因になります。特に下の方は汚れやすいところです。汚れたら、水を浸したやわらかい布で拭いてください。



〔2〕長期間使用しない場合

- 1 電源プラグを抜いてください。
- 2 庫内をきれいに清掃し、ドアを開けたまま2～3日乾かしてください。
注意：清掃しなかったり、庫内を乾かさないと、カビが生えたり、においが残ったりします。
- 3 保管時の幼児閉じ込めが懸念される場合は、ドアパッキンを引っ張って外してください。

故障かな? と思ったら

症 状	ご確認事項
全く冷えない	電源プラグがコンセントから抜けていませんか。
	ご家庭のブレーカーが落ちていませんか。
	停電ではありませんか。
よく冷えない	食品を詰めすぎていませんか。
	ドアは確実に閉まっていますか。
	周囲のすき間は、十分に空いていますか。
	ドアの開閉がひんぱんではありませんか。
	庫内温度調節は適正にセットされていますか。
	冷気吹き出し口をふさいでいませんか。
	冷凍庫に直射日光が当たっていませんか。
	近くに発熱器具がありませんか。
熱いものを入れていませんか。	
音がうるさい	床はしっかりしていますか。
	冷凍庫の据付けにがたつきはありませんか。
	背面が壁に当たっていたり、周囲におぼんや容器などが落ちていませんか。
冷凍庫の外側に露がつく	梅雨どきなど特に湿度が高いとき、ドアの周りに露がつくことがありますので、特に異常ではありません。露がついたときは、乾いた布で拭き取ってください。
水の流れるような音がする	冷却装置内を流れる冷媒ガスの音です。
庫内に霜がつく	湿度が高いとき、ドアを長く開けていたとき、ドアの開閉回数の多い場合につくことがあります。
冷凍庫の本体側面が熱くなる	本体側面に放熱パイプが内蔵されています。使いはじめや周囲温度が高いときに特に熱くなりますが異常ではありません。

製品仕様

●仕様

型式	FFU161R
電気定格	100V・50/60Hz
電動機の定格電流（50/60Hz）	1.3A
電熱装置の定格消費電力	120W
年間消費電力量（50/60Hz）	272kWh/年
定格内容積	161L
冷凍性能	※***（フォースター）
外形寸法（mm）	幅540・奥行600・高さ1430
本体重量	42kg

●冷凍庫の性能

- 当製品は ※*** 「フォースター」の能力を持っています。
- フォースターとは、定格内容積100L当たり4.5kgの試験用負荷を24時間以内で-18℃以下に冷却できる能力をいいます。
- 冷凍庫の性能は、日本工業規格（JIS C9607）に定められた方法で試験したときの冷凍庫内の冷凍負荷温度（食品温度）によって表示しています。

記号	※*** フォースター
冷凍負荷温度（食品温度）	-18℃以下
冷凍食品の保存期間の目安	約3ヵ月

※冷凍食品の貯蔵期間は、食品の種類、店頭での保存状態、冷凍庫の使用条件などによって変わります。上の表の期間は一応の目安です。

保証とアフターサービスについて(必ずお読みください)

- この商品には保証書を添付しております。保証書は本取扱説明書16ページにございます。
 - 保証書はお買上げの販売店で発行しお渡ししますので、所定事項の記入および記載内容をご確認いただき、大切に保管してください。
 - 保証書は紛失しても再発行致しませんので、大切に保管してください。
 - 保証期間はお買上げの日から1年間です。但し、冷媒サイクル系についてはお買上げの日から3年間です。保証期間中の修理でも有料になることがありますので、保証書をよくお読みください。
 - この商品の補修用性能部品（機能を維持するために必要な部品）の最低保有期間は製造打切後9年です。
 - 保証期間外の修理などアフターサービスについてご不明の場合は、お買上げの販売店または下記の修理窓口にお問合せください。
 - 修理を依頼されるとき
13ページの「故障かな?と思ったら」に従ってご確認いただき、直らないときには電源プラグを抜いてから、お買上げの販売店もしくは弊社に修理をご依頼ください。
修理窓口：日本ゼネラル・アプライアンス 技術部
TEL 03-5643-1331
- 尚、食品の補償等、製品修理以外の責はご容赦ください。
- ・保証期間に際しましては保証書をご提示ください。保証書の規定に従って出張修理をさせていただきます。
- 廃棄時にご注意願います。
家電リサイクル法では、お客様がご使用済みの冷凍庫を廃棄される場合は、収集・運搬料金と再商品化等料金をお支払いいただき、対象品を販売店や市町村に適正に引き渡すことが求められています。

ノーフロスト・チェストフリーザー保証書

出張修理

型 式	FFU161R			
お買い上げ 年 月 日	年 月 日	保証期間 (お買い上げ日より)	本体 冷媒サイクル系	1年 3年
お 客 様 ご 住 所	□□□□-□□□□	TEL ()	—	
(フリガナ)	-----			
お 名 前	様			
販 売 店 店 名				印
住 所	TEL ()			

●この保証書は本書に明示した期間、下記の条件のもとにおいて無料修理をお約束するものです。したがって、この保証書によって保証書を発行している者（保証責任者）、及びそれ以外の事業者に対するお客様の法律上の権利を制限するものではありません。保証期間経過後の修理等についてご不明な場合には、お買上げの販売店または下記に記載してある本社または大阪支店にお問い合わせください。

●お客様にご記入いただいた保証書の写しは、保証期間内のサービス活動及びその後の安全点検活動のために記載内容を利用させていただく場合がございますので、ご了承ください。

- (1) 万一、保証期間内に正常な使用状態で、材料あるいは製造上に起因する故障が発生した場合には、お買上げいただいた日から1年間は無料修理いたします。ただし、圧縮機（コンプレッサー）、凝縮器（コンデンサー）、蒸発器（エバポレーター）および配管など冷媒サイクル系は3年間とします。なお、蒸発器（エバポレーター）はアルミで作られていますので、食塩などを直接食品にかけて貯蔵しますと化学反応でアルミが腐食します。この場合は保証を除外させていただきます。又、この冷凍庫は一般家庭用のため、食品の補償等、製品修理以外の責はご容赦ください。
- (2) 無料修理は、お買上げの販売店または下記に記載してある本社および大阪支店にご依頼ください。また、無料修理をお受けになる際は、必ず本書をご提示ください。
- (3) 離島及び離島に準ずる遠隔地への出張修理を行った場合には、出張に要する実費を申し受けます。
- (4) 次の様な場合には、保証期間中であっても有料修理となります。
 - (イ) 誤った使用方法あるいは取扱い上の不注意による故障や損傷。
 - (ロ) 不当な修理や改造によって生じた故障や損傷。
 - (ハ) お買上げ後の輸送、落下等による故障や損傷。
 - (ニ) 地震、火災、風水害、公害その他の天災地変、異常電圧等によって生じた故障や損傷。
 - (ホ) 一般家庭用以外（例えば、業務用の長時間使用、車輛や船舶への搭載）に使用した場合の故障及び損傷。
 - (ヘ) 本書の提示がない場合。
 - (ト) お買上げ年月日、お客様名、販売店名等で記入が必要と定めた事項の記入がない場合、又は字句が書き替えられた場合。
- (5) 本書は日本国内においてのみ有効です。This warranty is valid in Japan.

日本ゼネラル・アプライアンス株式会社



〒103-0007 東京都中央区日本橋浜町 2-30-1 9F TEL (03)5643-1331 (代) FAX (03)5643-1335
ホームページアドレス <http://www.jgap.co.jp>

PUB.NO.21U2302