

NORFROST

The New Ice Age



ノーフロスト・チェストフリーザー（一般家庭用）

# 取扱説明書 〈保証書付〉

型 式：JH95CR

## ■お客様へ

- このたびは、NORFROST（ノーフロスト）・チェストフリーザーをお買上げいただきまして、誠にありがとうございました。
- この「取扱説明書〈保証書付〉」は、電気冷凍庫の取扱方法、保証等について説明しています。
- 安心してご使用いただくために必ずお読みいただき、未長く手元に保管してご活用ください。

## ■目 次

●安全上のご注意	1～3
●製品仕様	3
●各部のなまえ	4
●据付けについてのご注意	5
●操作のしかた	6
●霜取りのしかた	7～8
●食品の保存	9～10
●お手入れのしかた	11
●故障かな？と思ったら	12
●保証とアフターサービスについて	12
●保証書	裏表紙

日本ゼネラル・アプライアンス株式会社

# 安全上のご注意

- ご使用の前に、この「安全上のご注意」をよくお読みのうえ正しくお使いください。
- ここに示した注意事項は、安全に関する重大な内容を記載していますので必ずお守りください。
- 表示と意味は次のようになっています。



**警告**

誤った取り扱いをすると、人が死亡または重傷を負う可能性が想定される内容を示します。



**注意**

誤った取り扱いをすると、人が傷害を負ったり\*物的傷害の発生が想定される内容を示します。

\*物的傷害とは、家屋・家財および家畜・ペットにかかわる拡大損害を示します

## 図記号の例



分解禁止

⊘は、禁止（してはいけないこと）を示します。



プラグを抜く

●は、強制（必ずすること）を示します。

## 警告

### 電源コードやプラグについて



次のことを必ず守る  
(火災や感電の原因になります)

- 定格15A以上のコンセントを冷凍庫専用で使う。
- お手入れの際は必ず電源プラグを抜く。
- 電源プラグの刃及び刃の取付面にほこりが付着している場合は、電源プラグを乾拭きする。
- 電源コンセントは交流100Vを使用する。
- 電源コードを抜くときはコードを引っ張らずに電源プラグを持って抜く。
- 電源プラグは根元まで確実に差し込む。
- 長期間使用しないときは必ず電源プラグをコンセントから抜く。
- 電源コードが破損した場合、危険防止のため、コードの交換は弊社サービスマン又は同等の有資格者によって行う。



次のことはしない  
(火災や感電の原因になります)

- 電源プラグを冷凍庫の背面で押し付けない。
- 電源プラグやコードが傷んだり、コンセントの差し込みが緩いときには使用しない。
- 電源コードを傷つけたり、破損したり、加工したり、無理に曲げたり、引っ張ったり、ねじったり、束ねたりしない。また、重いものを載せたり高温部に近づけない
- ぬれた手で電源プラグの抜き差しをしない。

## 安全上のご注意 (つづき)

### 警告

#### 使用について

##### 次のことはしない

- 引火しやすいエーテル・ベンジン・アルコール・薬品・LPガス（ガスライター用ボンベ）などは入れない。（爆発の原因になります。）
- ドアにぶらさがったり、バスケットに乗らない。（けがの原因になります。）
- 医薬品や学術試料は入れない。（家庭用冷凍庫では温度管理の厳しいものは保存できません。）
- 本体や庫内に水をかけない。（感電・ショートの原因になります。）
- 可燃スプレーを近くで使用しない。（火災の原因になります。）
- 電気製品を庫内で使用しない。（火災の原因になります。）
- 霜取りを早く行うために、電熱器などの機械的な器具または火気を使用する等の、その他の手段を用いしないでください。
- 本体の上に重量物を置かない。（けがの原因になります。）
- 本体の上に水を入れた容器を置かない。（漏電火災の原因になります。）
- 本体の上で発熱器具を使用しない。（熱により変形・変色の原因になります。）

#### 設置について



湿気が多いところや水気のある場所で使うときは、アース（接地）・漏電遮断器を取り付ける。  
（故障などによる漏電により、感電の原因になります。）



運搬の際は十分に気をつける。  
（けがの原因になります。）



床が丈夫で水平なところに据え付ける。  
（転倒してケガの原因になります。）



地震などによる冷凍庫の転倒の処置をする。  
（けがの原因になります。）

#### 異常・故障について （火災や感電の原因になります）



絶対に分解したり、修理・改造はしない。



製品の異常時や故障のときは、電源プラグを抜き、販売店へ連絡する。



都市ガスなどのガス漏れがあったときには、冷凍庫やコンセントには手を触れず、窓を開けて換気する。

#### 廃棄について







フリーザーを処分するときはドアパッキンをはずすこと。  
（幼児が閉じ込められると危険です。）

## 安全上のご注意 (つづき)

### ⚠️ 注意

#### 使用について

-  ドアを強く開け閉めしない。  
(食品の落下によりケガをするおそれがあります。)
-  ドアを閉めるときは取っ手を持って閉めること。  
(ドアの下面を持って閉めると、指をはさんでけがの原因になります。)
-  冷凍庫にビン類や缶類を入れない。  
(中身が凍って割れ、ケガをすることがあります。)
-  冷凍室の食品や容器(金属製)にはぬれた手で触れない。  
(凍傷のおそれがあります。)
-  冷凍庫底面には手を入れない。  
(ケガの原因になります。)

#### 設置環境について

-  腐食性ガスが発生しやすい温泉地域や工業地域周辺、塩分の多い海岸地帯、下水配管近く、冬季凍結の恐れのある場所などに冷凍庫を据え付けると配管が腐食し冷媒ガスが漏れ冷えなくなったり、配線の接続部分が劣化して接触不良になることがあります。  
上記のような周囲環境に起因する不具合は、保証の対象外となりますので、据付場所にご注意ください。

## 製品仕様

### ●仕様

型 式	JH95CR
電 気 定 格	100V・50/60Hz
定格消費電力(50/60Hz)	52W
年間消費電力量(50/60Hz)	172kWh
定 格 内 容 積	90L
冷 凍 性 能	※*** (フォースター)
外形寸法(ハンドル除く)	幅565・奥行570・高さ858mm
本 体 重 量	26kg
付 属 品	バスケット、霜取用ヘラ

### ●冷凍庫(フリーザー)の性能

- 当製品は「フォースター」の能力を持っています。
- フォースターとは、定格内容積100L当たり4.5kgの試験用負荷を24時間以内で-18℃以下に冷却できる能力をいいます。
- フリーザーの性能は、日本工業規格(JIS C9607)に定められた方法で試験したときのフリーザー内の冷凍負荷温度(食品温度)によって表示しています。

記 号	※***
	フォースター
冷凍負荷温度(食品温度)	-18℃以下
冷凍食品の貯蔵期間の目安	約3ヵ月

※冷凍食品の貯蔵期間は、食品の種類、店頭での保存状態、フリーザーの使用条件などによって変わります。  
上の表の期間は一応の目安です。

# 各部のなまえ

## ●各部の名前（JH95CRイメージ図）

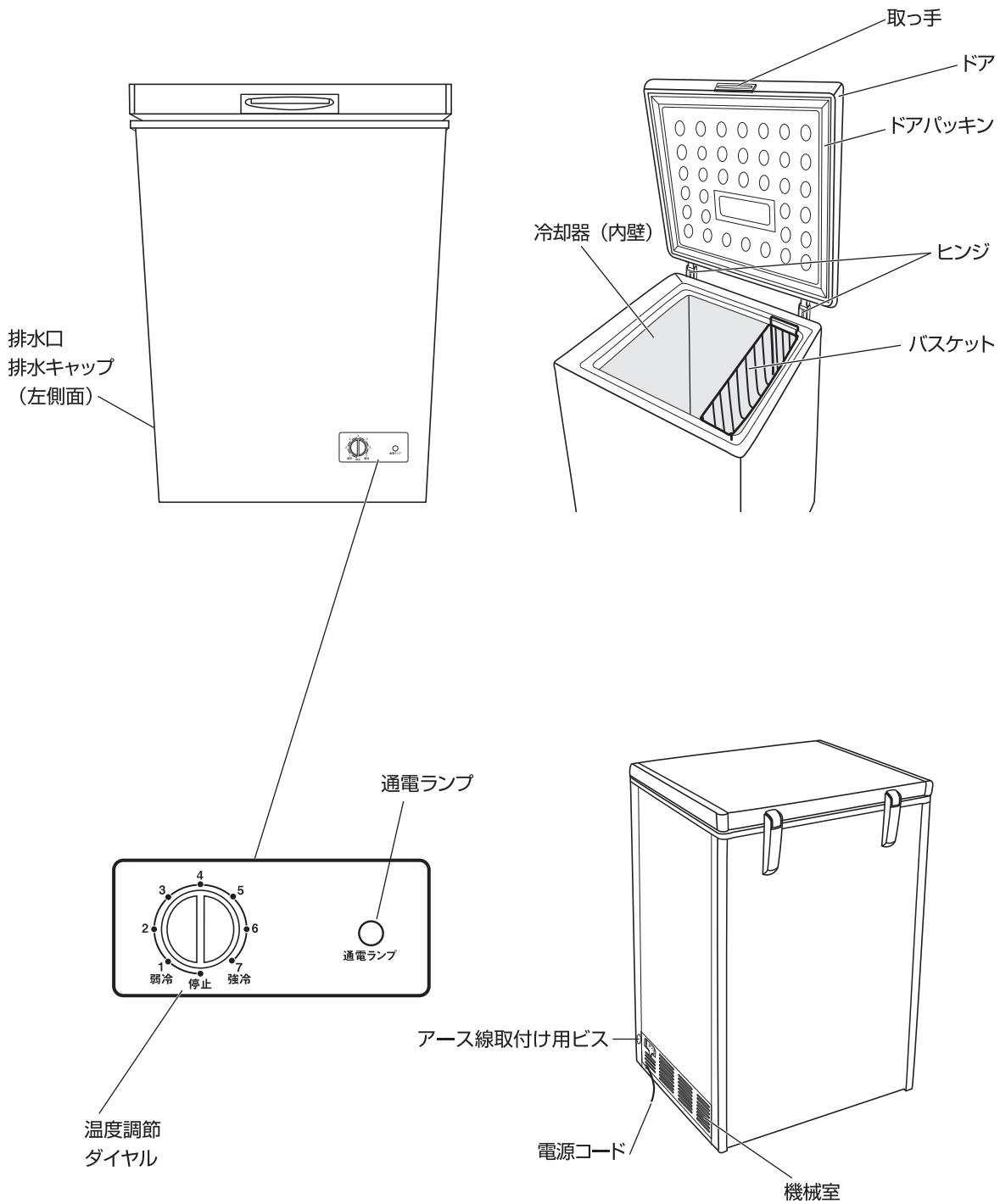

# 据付けについてのご注意

1

フリーザーを据付ける場所はしっかりした床で水平なところをえらんでください。

床がしっかりしていませんと音や振動が出ることがあります。ドアの開閉などでフリーザーが転倒してけがをする恐れがあります。

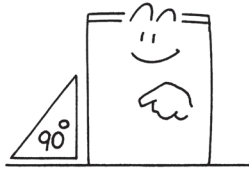

5

フリーザーの周囲は下図の数値を確保してください。放熱のために必要となります。

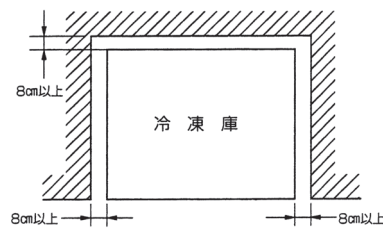

2

床が弱い場合やたたみ、じゅうたん、塩化ビニール製の床材などの上に据付ける場合は、じょうぶな板をフリーザーの下に敷いてください。

直接たたみ、じゅうたん、塩化ビニール製の床材などの上に据付けますと、床が変色したり、カビたりすることがあります。



6

感電防止のためのアースをしておいてください。

アース工事は販売店にご相談ください。(アース工事は有償です。)

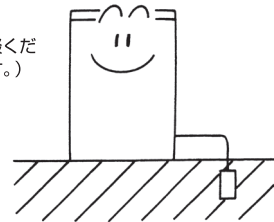

3

熱気の少ない所に据付けてください。

直射日光を受ける所や発熱器具(ストーブ、コンロなど)の近くに据付けると、冷却力が低下したり、本体の変色の原因となります。

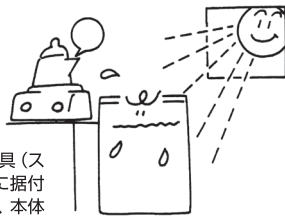

4

水気・湿気の少ない所に据付けてください。

漏電やさびの原因となります。やむをえず流し台などの近くに据え付けるときは必ずすき間をあけ、床が湿っている場合はブロックなどの上へのせてください。

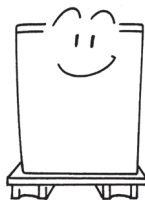

## ●アース線の取付け

- ・感電防止のためにアース(接地)をしてください。
- ・アース線は次のものには絶対に接続しないでください。
  - \* 水道管: アース(接地)できないことがあります。
  - \* ガス管: 爆発の危険があります。
  - \* 電話のアース線や避雷針: 落雷のとき大きな電流が流れ危険です。
- ・アース線は市販のものをお買い求めになり、本体側面下部にあるアース用ビスに接続してください。

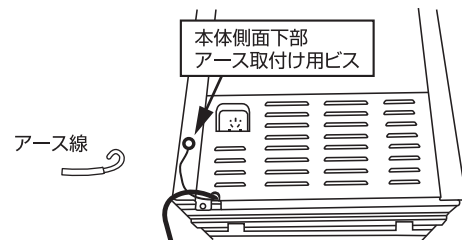

- 常に水気のある場所に据付ける場合には、アースのほか「漏電遮断器」の設置が義務付けられています。詳しくは、お買い上げの販売店にご相談ください。

注意: 据付後(移動後)、冷媒が安定するまでしばらく(約30分)してから電源プラグをコンセントに入れてください。

# 操作のしかた

## ■運転操作盤

### ●通電ランプ

- 通電ランプは冷却運転中に点灯します。運転は温度調節ダイヤルの設定に合わせて行われ、ランプは運転状態によって点灯／消灯します。

### ●温度調節ダイヤル

- 運転を開始させるには温度調節ダイヤルを右に回して、数字の位置に合わせてください。
- ダイヤルを「4」に設定すると、市販の冷凍食品のほとんどは適温で冷凍されます。また、ダイヤルを「7」の方にするると「強冷」となります。
- フタの開閉回数や、本体の周囲温度（特に25℃を超える場所）により、ダイヤルを調節してください。
- 運転を停止させる場合には、温度調節ダイヤルを左に回して「停止」に合わせるか、またはコンセントから電源プラグを抜いてください。  
また電源プラグを再び差し込む際は、10分以上間をおいてください。

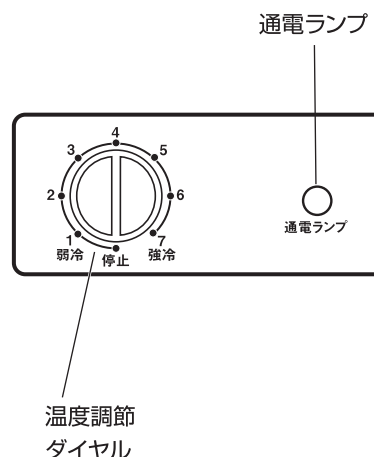

## ■ご使用の方法

### 1 庫内を清掃してください。

フリーザーの内箱をぬるま湯に浸したきれいな布でよく拭いてください。そのあと乾いた布で、湿り気をよく拭き取ってください。

### 2 電源プラグを専用コンセントに差し込んでください。

しっかり差し込んでください。通電ランプが点灯します。

### 3 庫内を十分冷やしてください。

ご使用開始時や霜取り後は温度調節ダイヤルを7にし、4～5時間以上庫内を冷却してから冷凍食品を入れてください。

### 4 温度調節ダイヤルを通常は4にセットしてください。

温度調節ダイヤルを右に回して、ご希望の目盛に合わせてください。  
通常は4に合わせてください。  
数字が小さいと弱冷で、大きくなるにしたがって強冷となります。

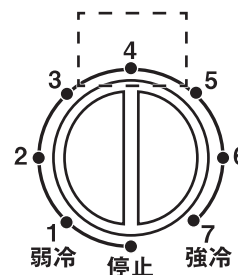

# 霜取りのしかた

- フリーザーに食品を入れて使い始めますと、必ず庫内にあります湿気や水分が庫内に霜となって壁面に付着します。
- 庫内に霜がついてもフリーザーは正常に働いておりますので、安心してご使用ください。
- 長時間ご使用になりますと壁面に多量の霜がざら目氷のように付着しますので、その時は下記の要領にしたがって霜取りを行ってください。

## 1 霜取りの時期

- 庫内に霜が6~7mm以上つき、冷凍食品が少ないときを選んでください。



## 2 温度調節ダイヤルを「停止」の位置に戻します。

- 温度調節ダイヤルを左に回して「停止」の位置に戻してください。

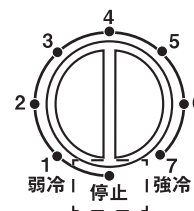

## 3 庫内の冷凍食品を取り出します。

- 庫内の冷凍食品を全部取り出して庫内をカラにしてください。
- その際、庫外に出した食品は、冷凍冷蔵庫の冷凍室に移したり、新聞紙で厳重に包むなどして、極力解凍を防ぐ手段を施してください。

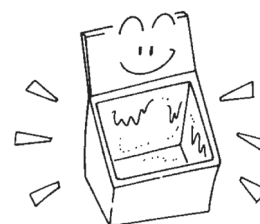

## 4 ドアは開けたままに放置しておきます。

- 霜が自然にとけてなくなるようにドアは開けたままにして、1時間以上放置しておきます。

ご注意  
霜取中、ドアの後部より水がたれる場合があります。これはドアの内部に一部霜ができ、それがとけるためで、特に異常ではありません。乾いた布で拭き取ってください。





## 霜取りのしかた (つづき)

### 5 付属のヘラで霜を取り除きます。

- 運転停止後、約1時間程度で、霜が浮きあがり取れやすくなります。庫内を傷めないように、付属のヘラで霜を取り除いてください。

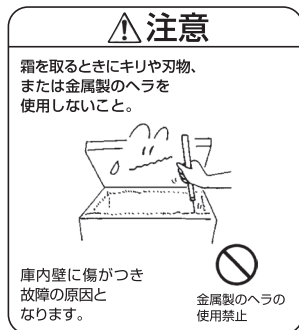

### 6 排水の準備をします。

- ① 市販の容器等を本体側面下部にある排水口の下に置いて水を受ける準備をしてください。
- ② 排水キャップをゆるめてください。



### 7 底にたまった水を排水します。

- 庫内底にある排水栓をはずし、庫内底にたまった水を排水します。

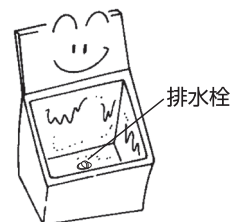

### 8 排水が終わりましたら排水栓、排水キャップをつけます。

- ① 庫内やドア内側の水滴をきれいな乾いた布でよく拭き取ってください。
- ② 庫内底の排水栓を確実に取りつけてください。
- ③ 排水口に排水キャップを取りつけてください。

### 9 霜取りが終わりましたら6ページの操作のしかたに戻り、ご使用ください。

# 食品の保存

- 熱いものは、冷ましてから入れてください。
- ドアの開閉はすばやくしましょう。
- 必要以上に冷やさないでください。ダイヤルを(7)にしてお使いになった後、ご用がすみましたら通常の位置(4)にもどしてください。
- 食品をつめこみすぎないでください。
- ドアは確実に閉めてください。
- 停電のときは、ドアの開閉をできるだけ少なくしてください。夏でも2~3時間の停電でしたら食品の貯蔵にはほとんど影響ありません。
- 冷却器に塩分の強い冷凍食品が直接触れると冷却器がサビたり故障の原因となります。



- 食品はポリ袋やラップで包むか密閉容器に入れてください。また食品名や日付も書いておくと便利です。
- 食品はうすく、小さく小分けすると凍りやすくなります。
- スープやカレーなどの汁ものは、凍ると膨張しますので容器に8分目程度入れてください。
- 新鮮な材料ですと、おいしく冷凍ができます。
- 衛生的にもまた味を保つためにも、一度解凍した食品を再冷凍するのはやめてください。



ご注意：一度に大量の食品を入れますと、フリーザー内の温度が上がってアイスクリームなどが一時的に柔らかくなる場合があります。

## (1) 保存の際の注意点

- (1) 庫内へビン類を入れますと、ビンが割れることがありますので絶対に入れないでください。
- (2) このフリーザーでは血清、ワクチン等医薬品の保存はできません。又、揮発や引火しやすいものは絶対に庫内に入れないでください。
- (3) ドアの開けっ放しや不必要な開閉はしないでください。
- (4) 食品は必ず、熱を冷ましてから入れてください。
- (5) 一度解凍した食品を再冷凍することはおやめください。

⚠ 危険	⚠ 警告	⚠ 警告	⚠ 注意
<p>庫内にビン類や缶類を入れないこと</p> <p>● 中身が凍って割れ、けがをすることがあります。</p> <p>⊘ ビン類禁止</p>	<p>引火しやすいエーテル・ベンジン・アルコール・薬品・LPガスなどは入れないこと</p> <p>● 爆発する危険があります。</p> <p>⊘ 貯蔵禁止</p>	<p>庫内には薬品や学術試料は入れないこと</p> <p>● 家庭用フリーザーでは、温度管理の厳しいものは保存できません。</p> <p>⊘ 貯蔵禁止</p>	<p>熱いまま食品を入れないで、食品をさましてから入れること</p> <p>● 食品はさましてから</p>

# 食品の保存 (つづき)

## (2) ホームフリージングの基礎知識

この冷凍庫は冷凍ストッカーで、市販の冷凍食品を保存することを目的にしています。ホームフリージングを一度に多量に行いますとなかなか冷凍しませんので、ご注意ください。

### ●凍らせ方の基本

- ①材料は新鮮なものを。  
もどした料理を、おいしく食べるには、新鮮であることが第一です。
- ②よく冷ましてから冷凍します。  
熱いまま入れますと、庫内が温まり、他の食品へ悪い影響を与えます。
- ③必ず密封します。  
食品の変質を防ぐため、包装紙や容器は必ず密封します。又、汁ものは膨張分を見込んで余裕のある容器に入れます。
- ④1回の使用量分を冷凍します。  
家族の人数にあわせて1回分の使用量ごとに冷凍します。
- ⑤薄くまとめ急速冷凍。  
ホームフリージングは、急速冷凍するのがコツです。そのため材料は薄く、平たくするとうまくいきます。
- ⑥ダイヤルを7にセットします。なおフリージングが完了しましたら、ダイヤルを4に戻してください。
- ⑦ドアはできるだけ開けないでください。



# お手入れのしかた

フリーザーをいつも清潔にご使用いただくために定期的にお手入れをしてください。安全のため電源プラグを必ず抜いてからお手入れしてください。

## 〔1〕 本体内部

みがき粉（クレンザー）、粉石けん、アルカリ性洗剤、たわし、ベンジン、シンナー、アセトン（除光液）、石油、アルコール（エタノール・メチルアルコール）、酸、熱湯などは、塗装面やプラスチックを傷めますので使用しないでください。

- バスケットは取り外して、水洗いし、水分をよく拭き取ってください。  
汚れの落ちにくい時は、少量の中性洗剤を含ませて、汚れを落としてください。  
中性洗剤をお使いになったときは、必ずきれいな布で拭き取ってください。



- 冷却器（内壁）はやわらかい布で乾拭きしてください。汚れのひどい場合は中性洗剤を含ませた布で拭いてください。食器洗い用洗剤を使用したあとは、必ずきれいな布で拭き取ってください。



- ドアパッキンは汚れると傷みやすく、空気漏れの原因になります。汚れたら、水を浸したやわらかい布で拭いてください。



ご注意：化学ぞうきんを使用する場合は、注意書きに従ってください。  
本体に直接水をかけないでください。さび、漏電や故障の原因となります。

## 〔2〕 長期間お使いにならないとき

- 必ず電源プラグを抜いてください。



- 庫内をきれいに清掃し、ドアを開けたまま2～3日間乾かしてください。



- 清掃しないとカビが生えたり、臭いがこもったりします。



# 故障かな？と思ったら

まず自分で確かめてみましょう

## (1) 全く冷えない

- 電源プラグがコンセントから抜けていませんか。
- 停電ではありませんか。
- ご家庭のヒューズやブレーカーが切れていませんか。

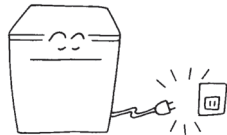

## (2) よく冷えない

- 食品を詰めすぎていませんか。
- 冷却器に霜がつきすぎていませんか。
- ドアは確実に閉まっていますか。
- 据えつけ状態は適正ですか。
- ドアの開閉がひんぱんではありませんか。
- 庫内温度調節ダイヤルのセットは適正ですか。



## (3) 音がうるさい

- 床はしっかりしていますか。
- 背面が壁にあたっていたり、周囲にお盆や容器などが落ちていませんか。



## (4) フリーザーの外部に露がつく

- 梅雨どきなど特に湿度が高いときドア回りに露がつくことがあります。これはコップに冷水をいれたときまわりに水滴がつくのと同じで異常ではありません。露がついたときは、乾いた布でふきとってください。



### 愛情点検



#### ●ご使用のフリーザーの点検を！

こんな症状はありませんか？

- 電源コード、プラグが異常に熱い。
- 電源コードに深いキズや変形がある。
- 焦げくさい臭いがする。
- ビリビリと電気を感ずる。
- その他の異常や故障がある。

▶

お願い

故障や事故防止のため、電源プラグをコンセントから抜き、必ずお買い上げの販売店に点検・修理をご相談ください。

# 保証とアフターサービスについて (必ずお読みください)

この商品には保証書を添付しております。保証書は本取扱説明書の裏表紙にございます。

- 保証書はお買い上げの販売店で発行しお渡ししますので、所定事項の記入および記載内容をご確認いただき、大切に保管してください。
- 保証書は紛失しても再発行致しませんので、大切に保管してください。
- 保証期間はお買い上げの日から1年間です。但し、冷媒サイクル系についてはお買い上げの日から3年間です。保証期間中の修理でも有料になることがありますので、保証書をよくお読みください。
- この商品の補修用性能部品（機能を維持するために必要な部品）の最低保有期間は製造打切後9年です。
- 修理を依頼される時

「フリーザーの自己診断方法」をご確認いただき、直らないときには電源プラグを抜いてから、お買い上げの販売店もしくは弊社に修理をご依頼ください。

修理窓口： 日本ゼネラル・アプライアンス 技術部  
TEL 03-5643-1331

尚、食品の補償等、製品修理以外の責はご容赦ください。

- ・保証期間に際しましては保証書をご提示ください。保証書の規定に従って出張修理をさせていただきます。
- ・修理時に下記をお申し出ください。

(1) お客様のご住所、お名前、電話番号 (2) 冷凍庫の型式 (3) 故障の内容

- 廃棄時にご注意願います。

- ・家電リサイクル法では、お客様がご使用済みの冷凍庫を廃棄される場合は、収集・運搬料金と再商品化等料金をお支払いいただき、対象品を販売店や市町村に適正に引き渡すことが求められています。
- ・この冷凍庫には可燃性の冷媒（イソブタン）と断熱発砲ガス（シクロペンタン）が使われています。

# ノーフロスト・チェストフリーザー保証書

出張修理

型 式		JH95CR			
お買い上げ 年 月 日		年 月 日		保証期間 (お買い上げ日より)	本体 冷媒サイクル系
1年		3年			
お 客 様 ご 住 所		□□□-□□□□		TEL ( )	—
(フリガナ)					
お 名 前		様			
販 売 店	店 名				
	住 所	TEL ( )		—	印

- この保証書は本書に明示した期間、下記の条件のもとにおいて無料修理をお約束するものです。したがって、この保証書によって保証書を発行している者（保証責任者）、及びそれ以外の事業者に対するお客様の法律上の権利を制限するものではありません。保証期間経過後の修理等についてご不明な場合には、お買い上げの販売店または弊社にお問い合わせください。
- お客様にご記入いただいた保証書の写しは、保証期間内のサービス活動及びその後の安全点検活動のために記載内容を利用させていただく場合がございますので、ご了承ください。
  - (1) 万一、保証期間内に正常な使用状態で、材料あるいは製造上に起因する故障が発生した場合には、お買い上げいただいた日から1年間は無料修理いたします。  
ただし、圧縮機（コンプレッサー）、凝縮器（コンデンサー）、蒸発器（エバポレーター）および配管など冷媒サイクル系は3年間とします。  
なお、蒸発器（エバポレーター）はアルミで作られていますので、食塩などを直接食品にかけて貯蔵しますと化学反応でアルミが腐食します。この場合は保証を除外させていただきます。又、この冷凍庫は一般家庭用のため、食品の補償等、製品修理以外の責はご容赦ください。
  - (2) 無料修理は、お買い上げの販売店または弊社にご依頼ください。  
また、無料修理をお受けになる際は、必ず本書をご提示ください。
  - (3) 離島及び離島に準ずる遠隔地への出張修理を行った場合には、出張に要する実費を申し受けます。
  - (4) 次の様な場合には、保証期間中であっても有料修理となります。
    - (イ) 誤った使用方法あるいは取扱い上の不注意による故障や損傷。
    - (ロ) 誤った設置環境に起因する配管腐食などの不具合。
    - (ハ) 不当な修理や改造によって生じた故障や損傷。
    - (ニ) お買い上げ後の輸送、落下等による故障や損傷。
    - (ホ) 地震、火災、風水害、公害その他の天災地変、異常電圧等によって生じた故障や損傷。
    - (ヘ) 一般家庭用以外（例えば、業務用の長時間使用、車輛や船舶への搭載）に使用した場合の故障及び損傷。
    - (ト) 本書の提示がない場合。
    - (チ) お買い上げ年月日、お客様名、販売店名等で記入が必要と定めた事項の記入がない場合、又は字句が書き替えられた場合。
  - (5) 本書は日本国内においてのみ有効です。 This warranty is valid in Japan.

## 日本ゼネラル・アプライアンス株式会社



〒103-0007 東京都中央区日本橋浜町2-30-1-9F  
 TEL (03) 5643-1331 (代) FAX (03) 5643-1335  
 ホームページアドレス <http://www.jgap.co.jp>