

Whirlpool 冷凍冷蔵庫(家庭用)

取扱説明書

型式

WRS586FIE

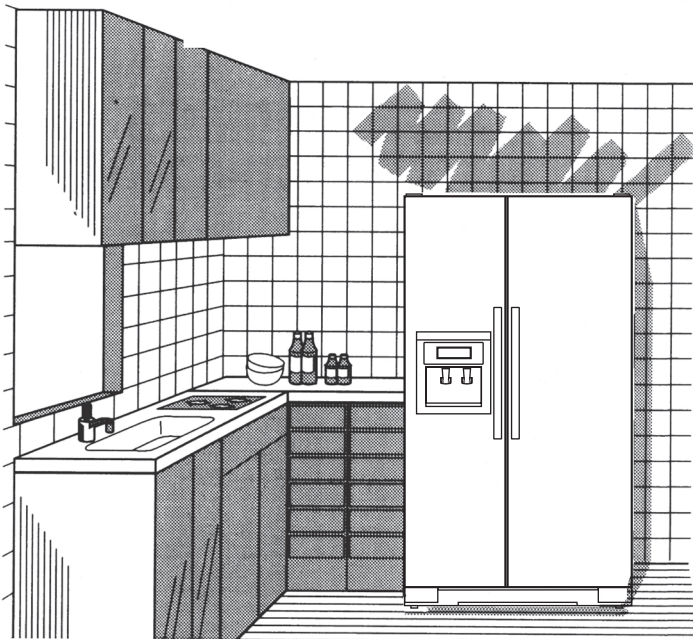

もくじ

安全上のご注意	2～3
据付けについてのご注意	4
各部のなまえ	5
冷蔵庫の使い方—温度調節の方法	6
—アイスメーカー	7
—氷・水取出し装置	8～9
—ディスペンサーパネル	10～11
—庫内の使い方	12～13
—ウォーターフィルターの交換方法	14
—エアフィルターの交換方法	15
食品保存の注意点	15
お手入れ方法	16
庫内灯の交換方法	17
故障かな?と思ったら	18
仕様・外形寸法	19
保証とアフターサービスについて	20

- このたびはWhirlpool大型冷凍冷蔵庫をお買い上げいただきまして誠にありがとうございました。
- 本商品を安全に正しく使用していただくために、お使いになる前に取扱説明書をよく読み、十分理解した上でご使用ください。
- お読みになったあとはいつも手元においてご使用ください。
- 保証書を必ずお受取りください。

安全上のご注意

- ご使用前に、この「安全上のご注意」をよくお読みのうえ正しくお使いください。
 - ここに示した注意事項は、安全に関する重大な内容を記載していますので必ずお守りください。
- 表示と意味は次のようになっています。



警告

誤った取り扱いをすると、人が死亡または重傷を負う可能性が想定される内容を示します。



注意

誤った取り扱いをすると、人が傷害を負ったり*物的傷害の発生が想定される内容を示します。

*物的傷害とは、家屋・家財および家畜・ペットにかかわる拡大損害を示します

図記号の例



禁止(してはいけないこと)を示します。



強制(必ずすること)を示します。

警告

電源コードやプラグについて



次のことを必ず守る
(火災や感電の原因になります)

- 定格 15A 以上のコンセントを冷蔵庫専用で使う。
- お手入れや庫内灯を交換する際は必ず電源プラグを抜く。
- 電源プラグの刃及び刃の取付面にほこりが付着している場合は、電源プラグを抜き、乾拭きする。
- 電源コンセントは交流 100V を使用する。
60Hz 地域では純正昇圧トランスを接続して 115V で使用する。
- 電源コードを抜くときはコードを引っ張らずに電源プラグを持って抜く。
- 電源プラグは根元まで確実に差し込む。
- 長期間使用しないときは必ず電源プラグをコンセントから抜く。



次のことはしない
(火災や感電の原因になります)

- 電源プラグを冷蔵庫の背面で押し付けない。
- 電源プラグやコードが傷んだり、コンセントの差し込みが緩いときには使用しない。
- 電源コードを傷つけたり、破損したり、加工したり、無理に曲げたり、引っ張ったり、ねじったり、束ねたりしない。また、重いものを載せたり高温部に近づけない。
- ぬれた手で電源プラグの抜き差しをしない。

異常・故障について

(火災・感電の原因になります。)



絶対に分解したり、修理・改造はしない。



製品の異常時や故障のときは、電源プラグを抜き販売店へ連絡する。



都市ガスなどのガス漏れがあったときには、冷蔵庫やコンセントには手を触れず、窓を開けて換気する。

警告

使用について

次のことはしない

- 引火しやすいエーテル・ベンジン・アルコール薬品・LPガス（ガスライター用ボンベ）などは入れない。（爆発の原因になります。）
- ドアにぶらさがったり、棚に乗らない。（けがの原因になります。）
- 医薬品や学術試料は入れない。（家庭用冷蔵庫では温度管理の厳しいものは保存できません。）
- 本体や庫内に水をかけない。（感電・ショートの原因になります。）
- 可燃スプレーを近くで使用しない。（火災の原因になります。）
- 上に重量物を置かない。（けがの原因になります。）
- 上に水を入れた容器を置かない。（漏電火災の原因になります。）

設置について

- ⚡ アースを確実に取り付ける。（漏電のときに感電のおそれがあります。）
- ❌ 冬季凍結のおそれのある場所には据え付けない。（凍結による破損で水漏れのおそれがあります。）
- ❌ 湿気の多いところや水のかかるところには据え付けない。（火災や感電の原因になります。）
- ❗ 運搬の際は専門業者に依頼する。（けがの原因になります。）
- ❗ 床が丈夫で水平なところに据え付ける。（転倒してケガの原因になります。）
- ❗ 棚やラックは所定の位置にしっかり固定する。（けがの原因になります。）
- ❗ 地震などによる冷蔵庫の転倒防止の処置をする。（けがの原因になります。）

注意

使用について

- ❌ ドアを強く開け閉めしない。（食品の落下によりケガをするおそれがあります。）
- ❌ 冷凍室にビン類やカン類を入れない。（中身が凍って割れ、ケガをすることがあります。）
- ❗ ドアを閉めるときは取っ手を持って閉める。（指をはさんでケガをするおそれがあります。）
- ❌ 冷凍室の食品や容器（金属製）にはぬれた手で触れない。（凍傷のおそれがあります。）
- ❌ 冷蔵庫底面には手を入れない。（ケガの原因になります。）
- ❌ 異臭がしたり、変色した食品は食べない。（病気の原因になることがあります。）

据付けについてのご注意

1

冷蔵庫を据付ける場所はしっかりした床で水平なところをえらんでください。

床がしっかりしていませんと音や振動が出ることがあります。ドアの開閉などで冷蔵庫が転倒してけがをする恐れがあります。

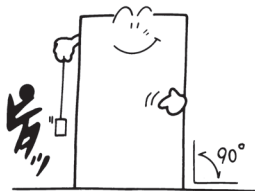

4

熱気の少ない所に据付けてください。また、室温が低いところには置かないでください。

直射日光を受ける所や発熱器具（レンジ、コンロなど）の近くに据付けると、冷却力が低下したり、本体変色の原因となるおそれがあります。夏季等には結露することがあります。また、この冷蔵庫は周囲温度が低いところでは正常に動作しないことがあります。



2

床が弱い場合やたたみ、じゅうたんのような敷物の上に据付ける際は、じょうぶな板を冷蔵庫の下に敷いてください。

たたみやじゅうたんのよう敷物の上に直接据付けますと、敷物に変色したり、空気の流れが悪くなり、冷えにくくなる場合があります。場合によっては圧縮機の熱で焦げることがあります。

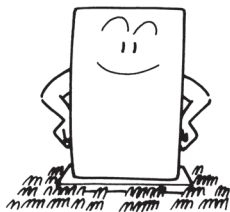

5

水気・湿気の少ない所に据付けてください。

漏電やさびの原因となります。やむをえず流し台などの近くに据付けるときは必ずすき間をあげ、床が湿っている場合はブロックなどの上へおせてください。

ご注意: この冷蔵庫は凝縮器の冷却が強制ファン冷却方式ですので、直接ブロックなどにのせますと、空間ができ凝縮器への冷却力が低下しますので、冷蔵庫底部全体にじょうぶな板などを敷いた下にブロックなどを敷いてください。

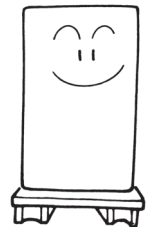

3

冷蔵庫がガタつくときや扉の高さの左右差があるときは、下記の手順で調整してください。

冷蔵庫のガタツキ調整

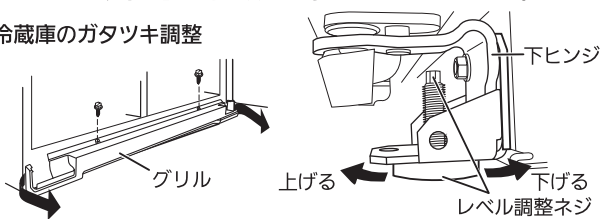

両ドアを90°開き、グリルの上部2ヶ所のネジをプラスドライバーで外し、グリルを真っ直ぐ手前に引っ張って外してください。1/4インチメガネレンチでレベル調整ネジを回して高さ調整してください。高くするときは時計回り、低くするときは反時計回りに回してください。

ドアの高さ調整

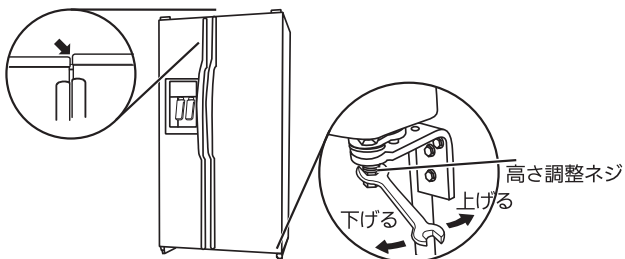

高さ調整は、冷蔵ドアで行います。グリルを外し、5/16インチメガネレンチで高さ調整ネジを回して調整してください。高くするときは反時計回り、低くするときは時計回りに回してください。

6

冷蔵庫の周囲は下図の数値を確保してください。

放熱スペースが足りないと庫内が充分に冷えなくなることがあります。⁷⁰

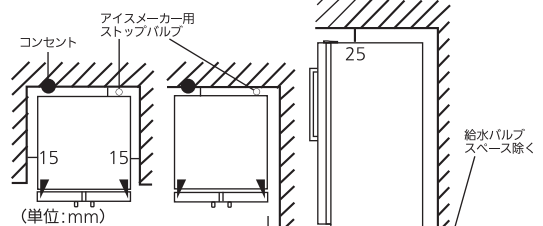

7

感電防止のためのアースをしてください。

コンセントにアース端子がなくアース工事を行う場合は販売店にご相談ください。(アース工事は有償です。)

お願い
この冷蔵庫はアース線が付属されています。アース端子に正しく取り付けてください。

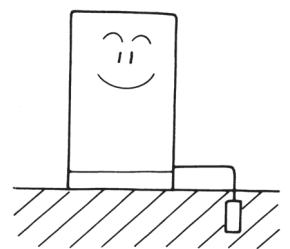

各部のなまえ

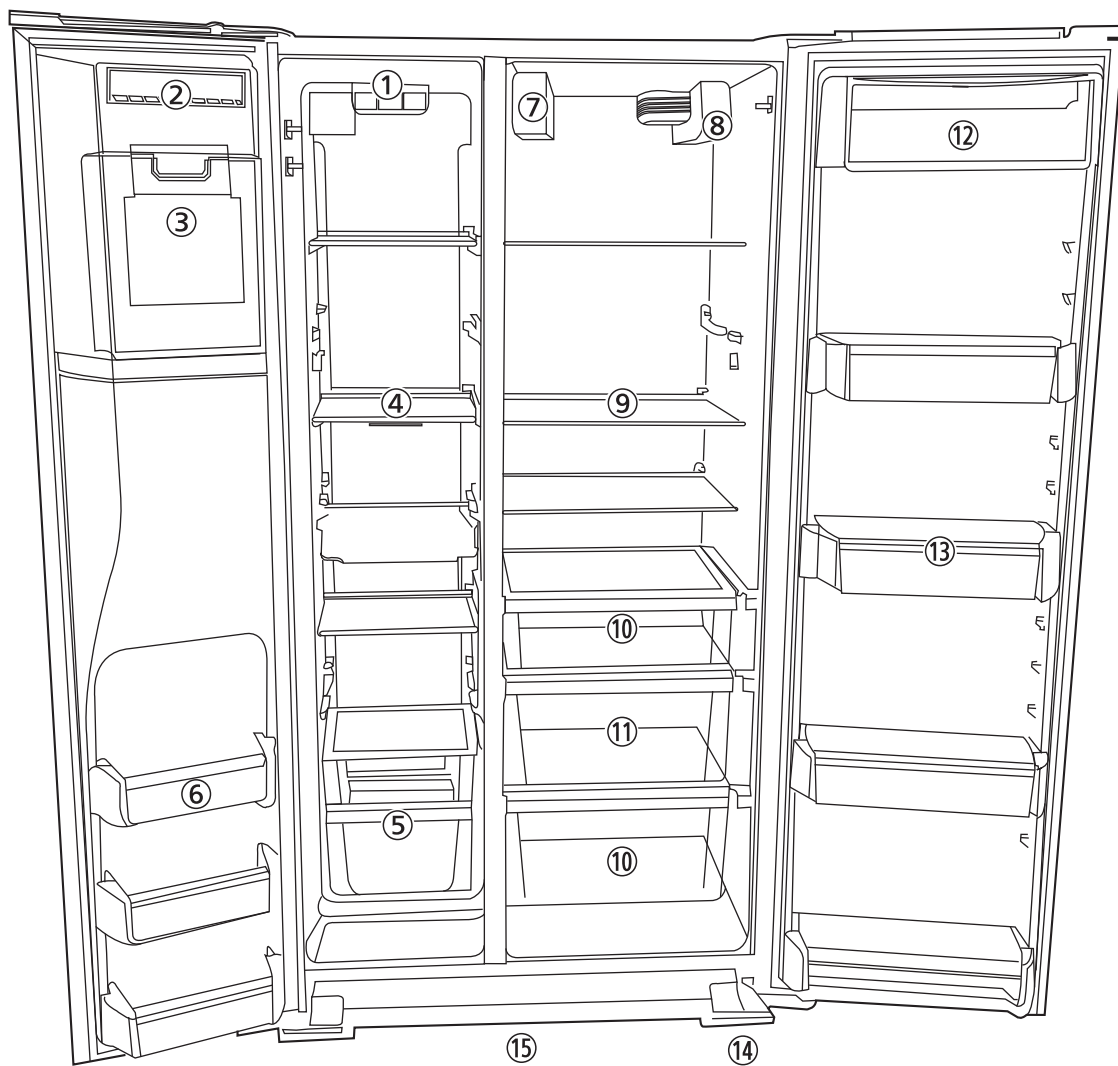

- ①冷気吹出口
- ②アイスメーカー
- ③アイスバスケット
- ④冷凍室庫内棚
- ⑤フリーザーバスケット
- ⑥冷凍室ドアラック
- ⑦冷気吹出し口(エアフィルター)
- ⑧ウォーターフィルター
- ⑨冷蔵室庫内棚
- ⑩収納引き出し
- ⑪湿度調整付野菜室
- ⑫アストロドア式小物室
- ⑬冷蔵室ドアラック
- ⑭4輪キャスター
- ⑮グリル

付属品
ユーティリティボックス
(エッグケース付)

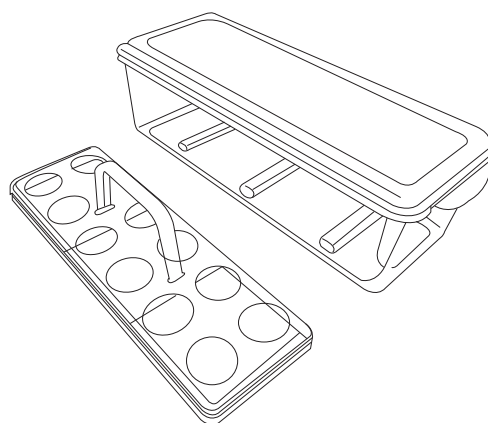

冷蔵庫の使い方 — 温度調節の方法

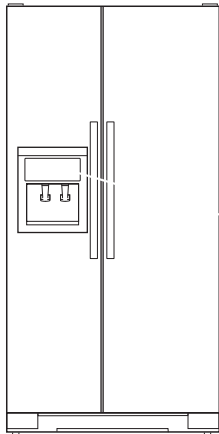

ディスペンサーパネル

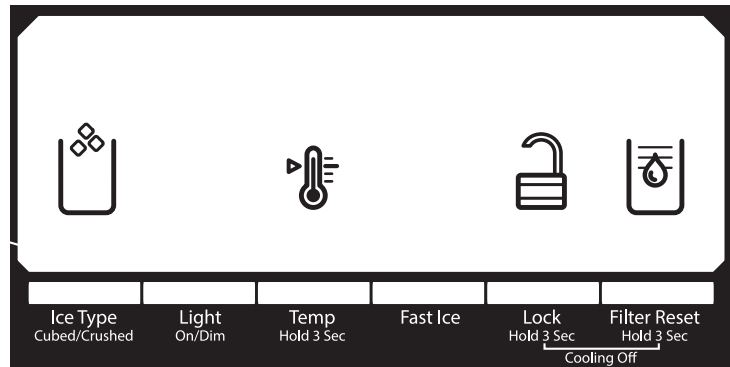

- 2分以上操作しないと、自動的にスリープモードに入り、表示が OFF になります。
- スリープモードに入っている場合は、いずれかのボタンを 1 回押してください。上記のホーム画面が表示されます。
- 工場出荷時の温度設定は、冷蔵室は 3℃、冷凍室は -18℃です。
- 通電開始後約 24 時間で庫内温度は安定します。庫内が冷えてから食品を入れてください。
庫内が冷える前に食品を入れると傷むことがあります。
- 設定温度を低くしても冷却スピードが早くなることはありません。
- 設定温度を変更する前に、冷気吹き出し口が食品などでふさがれていないか確認してから変更してください。
障害物を取り除き、しばらく様子を見てから、必要に応じて設定温度を変更してください。

温度設定の方法

ディスペンサーパネルの表示が消えている場合は、いずれかのボタンを 1 回押して表示を出してください。

1 温度調整モードへ切り替える。

Temp Hold 3 Sec を 3 秒間押して、温度設定モードにしてください。

2 摂氏(℃)/華氏(°F)を切り替える。

出荷時は摂氏表示になっています。華氏に切り替える場合は、 Light On/Dim を押してください。

3 冷蔵室(FRIDGE)/冷凍室(FREEZER)を選択する。

Temp Hold 3 Sec を押して変更したい方を選択してください。

4 設定温度を変更する。

温度を上げる場合は Lock Hold 3 Sec を、下げる場合は Fast Ice を押してください。

5 変更を確定する。

Filter Reset Hold 3 Sec を押してください。ホーム画面に戻ります。

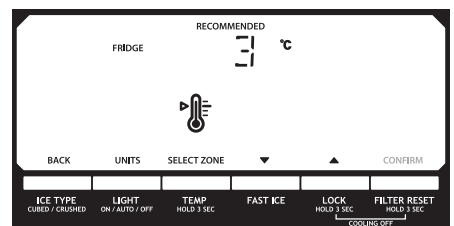

冷蔵庫の運転を止める方法

電源プラグを抜くことなく、冷蔵庫の運転を一時的に止めることができます。

- 1 運転を止める場合は、 Lock Hold 3 Sec と Filter Reset Hold 3 Sec を同時に 3 秒間押してください。
- 2 運転を再開する場合は、再度 Lock Hold 3 Sec と Filter Reset Hold 3 Sec を同時に 3 秒間押してください。

※運転を止めても、電源プラグを抜かない限り、ドアを開けると庫内灯は点灯します。

冷蔵庫の使い方 – アイスメーカー

この冷蔵庫には、アイスメーカー(自動製氷機)が標準装備されています。自動的に氷が作られ、アイスバスケットに一定量の氷がたまと、アイスメーカーは自動的に停止します。1日に約1.6kgの氷が製氷されます。

アイスメーカーの ON/OFF のしかた

1 アイスバスケットを取り外す。

冷凍室ドアを開け、アイスバスケットのリリースレバーを下に押しながら、アイスバスケットを手前に傾け、アイスバスケットを両手で上に持ち上げて外してください。

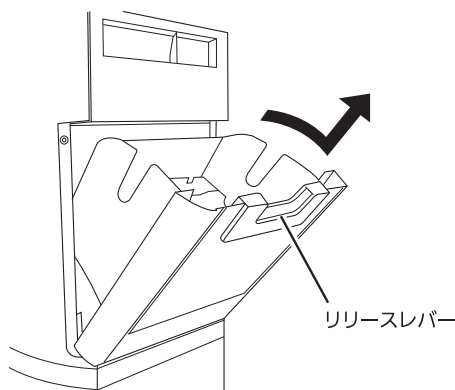

2 アイスメーカーの ON/OFF スイッチを切り替える。

アイスバスケットを取り外した部分の左側にアイスメーカーの ON/OFF スイッチがあります。アイスメーカーの初期設定は ON になっています。アイスメーカーの使用を止めたい場合は、ON/OFF スイッチを OFF にし、水道の元栓を閉めてください。

※アイスバスケットを外しているときには、製氷サイクルが止まりますので、アイスメーカーのスイッチを OFF にする必要はありません。

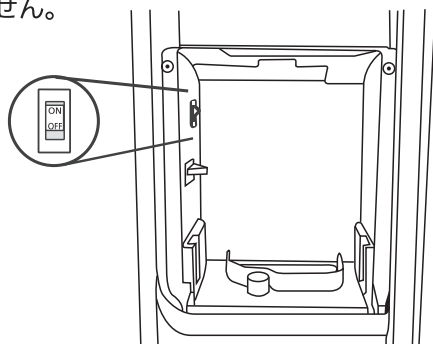

3 アイスバスケットを戻す。

アイスバスケットの下側のツメをドア側に差し込んでから、リリースレバーがロックされるまで、アイスバスケットを真っ直ぐに起こしてください。

4 冷凍庫内の温度が -10°C 以下になると氷を作り、アイスバスケットいっぱいになると自動的に止まります。一番最初にできた氷(3回分)は使わずに捨ててください。

氷の取り出し方

氷はディスペンサー機能を利用して取り出すか、アイスバスケットを手前に倒して、アイスバスケットから直接氷を取り出すことができます。

注：1 アイスストッカーの氷の使用頻度が少ない場合は、アイスストッカー内で氷どうしがくっついて固まることがありますので定期的にアイスストッカーの氷を掻き回してください。

2 氷がくっついて固まってしまったら、無理に取り出したり、バスケットをたたいたりしないでください。破損の原因になります。このような場合は、常温で解氷してから氷を取り除いてください。

冷蔵庫の使い方 — 氷・水取出し装置(ディスペンサー)

この冷蔵庫は、ドアを開けることなく、氷や水を取り出すことができます。

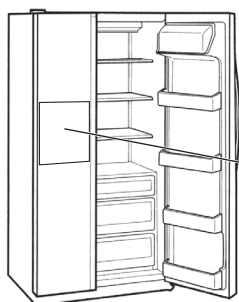

冷凍室のドアが開いている場合は、ディスペンサーを使用することはできません。

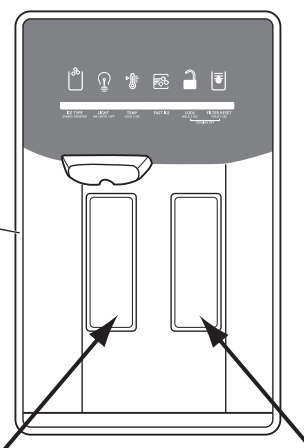

氷ディスペンサーレバー 水ディスペンサーレバー

水の取り出し

丈夫なコップで水ディスペンサーレバーを押してください。ディスペンサーレバーを押している間だけ水が出て、放すと水が止まります。水ディスペンサーレバーを押している間は、ディスペンサーライトが点灯します。

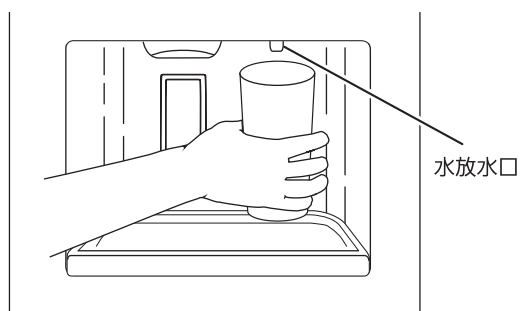

最初に使用するときは・・・

最初に使用する時は、給水管の中に空気や不純物が入っています。「ディスペンサーレバーにコップを5秒間押し当て、5秒間放す」を約12リットルの水が出るまで繰り返してください。

使用上のご注意

- 水の劣化を防ぐため、1週間に最低1リットルは水を取り出してください。
- 水は冷蔵室の温度まで下がりません。
- 水は毎日最初の1杯は飲まずに捨て、2杯目からご利用ください。

冷蔵庫の使い方 — 氷・水取出し装置(ディスペンサー)

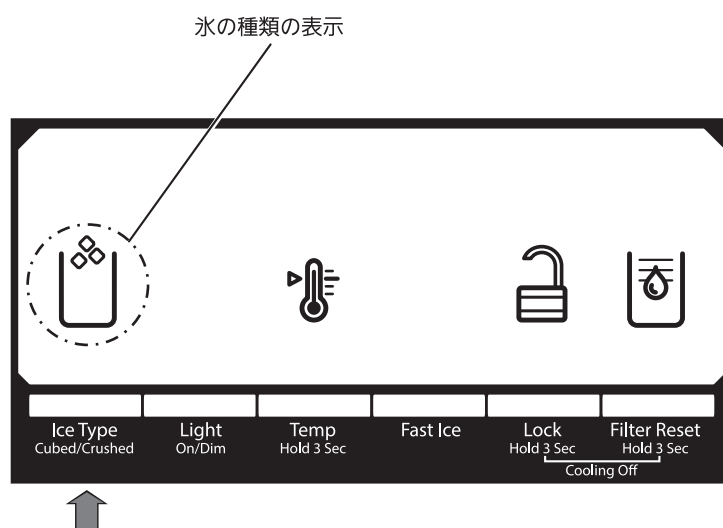

氷の取り出し

1 氷の種類を選ぶ

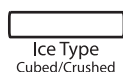

を押して氷の形状を選択してください。

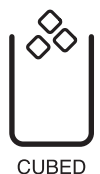

CUBED (キューブ)
・・・角氷(半円状の水)



CRUSHED(クラッシュ)
・・・細かく砕いた氷

2 氷を出す

丈夫なコップで氷ディスペンサーレバーを押してください。数秒後に氷が出始め、放すと数秒後に止まります。氷ディスペンサーレバーを押している間は、ディスペンサーライトが点灯します。

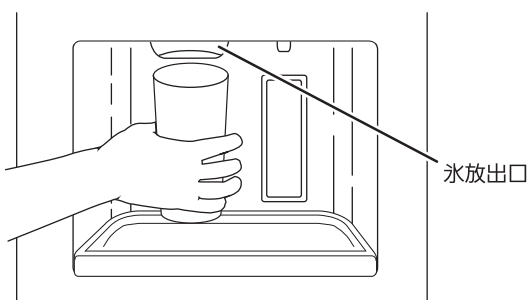

使用上のご注意

- ・粒氷は角氷に比べやや出始めが遅れます。
- ・氷を掻き回したり、砕いたりする音が出ますが、異常ではありません。
- ・粒氷の大きさは様々に異なります。
- ・粒氷を出したあとに角氷を出すと、最初に多少の粒氷が混じることがあります。
- ・ディスペンサーレバーを強く押さないでください。強く押しても氷がたくさん出ることはありません。

冷蔵庫の使い方 – ディスペンサーパネル

ディスペンサーライトの点灯方法

氷や冷水取出し口付近を明るく点灯します。

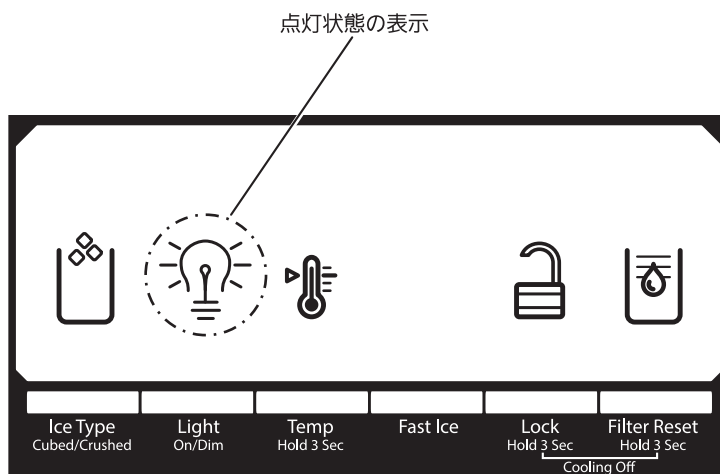

 を押すごとに、ON(全点灯)  → DIM(半減点灯)  → OFF(消灯) を繰り返します。

※OFF(消灯)の状態でも、水や氷のディスペンサーレバーを押すと、ディスペンサーライトが点灯します。

FAST ICE(急速製氷)の設定方法

FAST ICE(急速製氷)を利用すると、約30分に1回製氷されます。(通常は45分に1回程度)

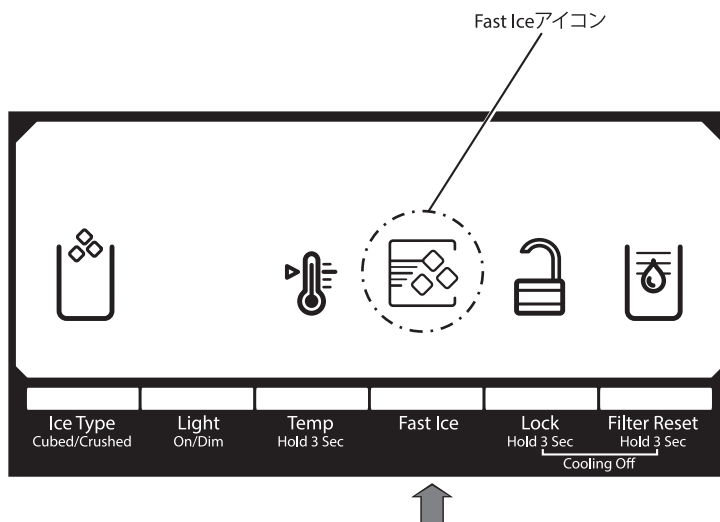

1 FAST ICE(急速製氷)を設定する。  を押してください。

2 FAST ICE(急速製氷)を解除する。  をもう一度押してください。

※FAST ICE(急速製氷)は最長24時間で自動的にOFFになります。

※FAST ICE(急速製氷)設定中は、冷凍室の室温が下がるため、食品などが固く凍ることがあります。

冷蔵庫の使い方 – ディスペンサーパネル

ディスペンサーパネルをロックする

誤操作防止のためディスペンサーを使用できないようにロックすることができます。

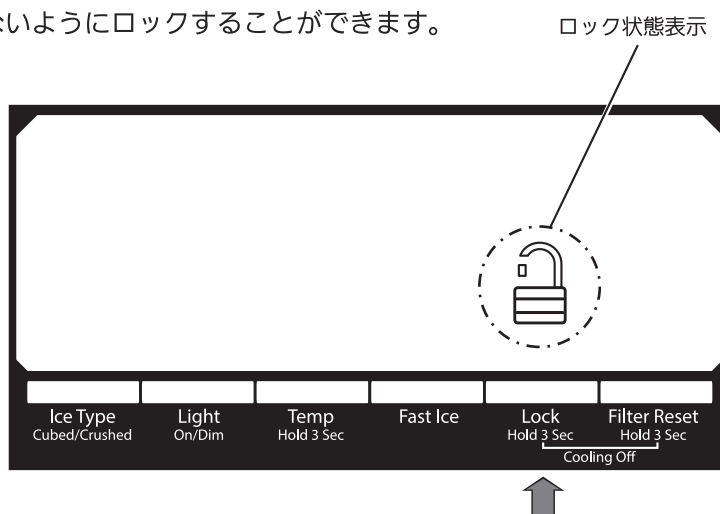

1 ディスペンサーパネルをロックする。 を3秒間押ししてください。

2 ディスペンサーのロックを解除する。 をもう一度押ししてください。

ウォーターフィルターのリセットの方法

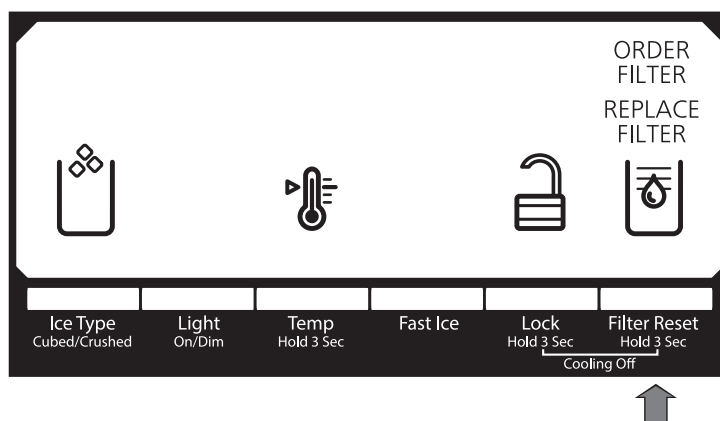

1 ORDER FILTER が点灯：交換用ウォーターフィルターを購入準備してください。

2 REPLACE FILTER が点灯：ウォーターフィルターを交換してください。
(ウォーターフィルターの交換方法は、14 ページをご参照ください。)

3 フィルター表示をリセットする。 を3秒間押ししてください。REPLACE FILTER の表示が消えます。

※フィルター交換表示は、ウォーターフィルターの使用状態に関係なく、冷蔵庫の使用開始もしくはウォーターフィルターのリセットから約6ヶ月でREPLACE FILTER が点灯します。

冷蔵庫の使い方 – 庫内の使い方

庫内棚

冷蔵室や冷凍室の棚は、高さの調整が可能です。

1 棚を取り外す際は、棚の一番奥を少し持ち上げてから手前に引き出してください。

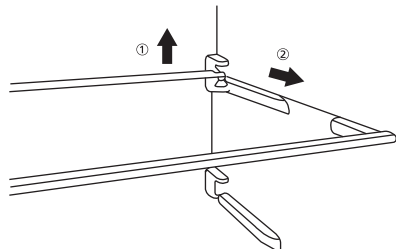

2 取り付ける際は、棚受けに乗せて、奥の溝にはまるまで奥まで押ししてください。

ドアラック

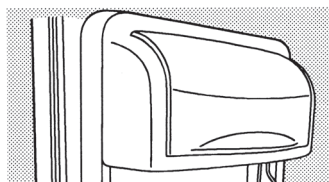

●アストロドア式小物入れ

やや高め温度で保存したい食品や調味料などの保存に適しています。

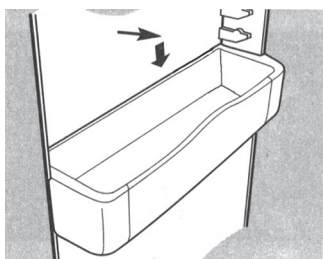

●ドアラック(冷蔵室・冷凍室)

高さ調整が可能なラックです。

取り外し方：ドアラックを垂直に上に上げ、手前に引いて外してください。

取り付け方：ドアの溝に合わせて水平に差し込み、しっかりと落とし込んでください。

注：冷蔵室のドアラックは2種類の大きさのがあります。

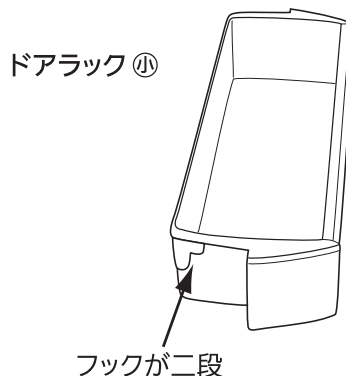
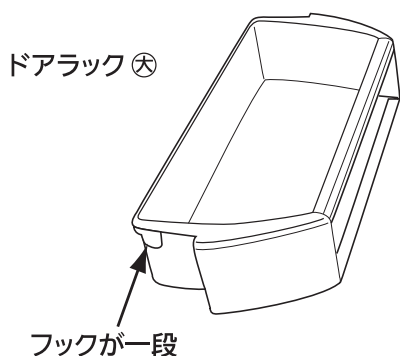

ドアラック大は上から8段まで取付可能です。

ドアラック小は下から7段まで取付可能です。

逆の位置に取り付けると、破損や落下によるケガの原因になります。

冷蔵庫の使い方 – 庫内の使い方

庫内収納引き出し

●冷蔵室収納引き出し

・収納引き出し

臭い移りがしやすいもの、ドアの開け閉めによる温度の影響を受けやすい肉類・魚介類の保存に適しています。

・野菜・くだもの収納引き出し

湿度調整レバーをスライドさせることで、引き出し内の湿度を調整することができます。

湿度を高く保つ場合は ⊕ の方に、低くする場合は ⊖ の方へレバーをスライドしてください。

⊕ は野菜の保存に、⊖ は果物類の保存に適しています。

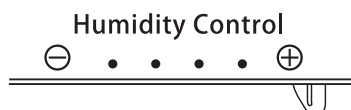
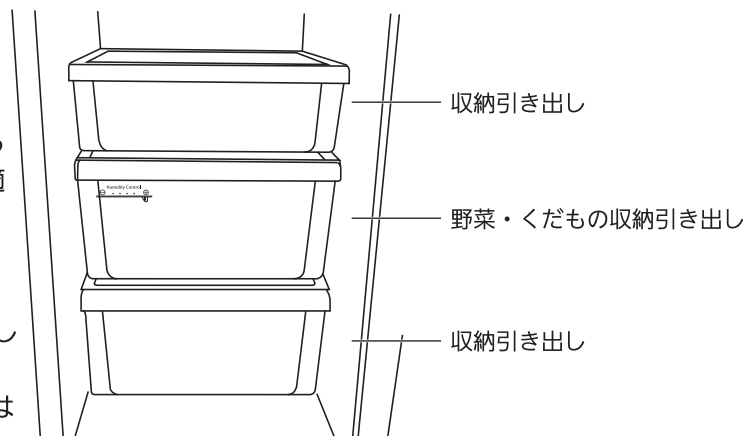

●フリーザーバスケット

・収納引き出し

棚やラックに収めにくい大きめの食品も保存できます。

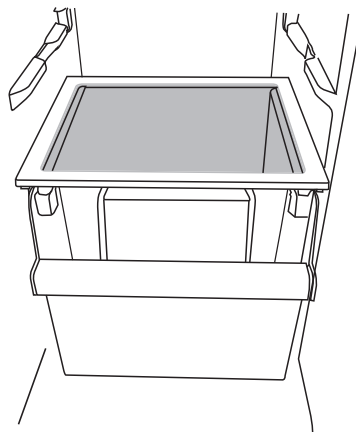

収納引き出しの取り付け・取り外し方

・取り外し方

ドアを全開に開けてから、収納引き出しを手前いっぱい引き出し、手前を持ち上げて取り外してください。

・取り付け方

ドアを全開に開けてから、収納引き出しの手前を少し持ち上げながらレールに入れ、奥まで収納してください。

ドアアラーム

冷蔵庫のドアを5分以上開けたままにするとドアアラームのアイコンがディスプレイパネルに赤く表示され、ドアアラームが鳴ります。その後ドアを閉めるまで2分おきにドアアラームを繰り返します。ドアを閉めるとリセットされます。

お手入れなどでドアアラームが鳴った場合は、ディスプレイパネルのいずれかのボタンを1回押すとアラームを止めることができます。この場合でも、その後ドアを閉めるまで2分おきにドアアラームを繰り返します。

冷蔵庫の使い方 — ウォーターフィルターの交換方法

ウォーターフィルターは冷蔵室の上部右側にあります。

●ウォーターフィルターの交換方法

ウォーターフィルターの交換の目安は、使用頻度や水質にもよりますが約6か月です。

ディスペンサーパネルのフィルターアイコンで交換時期をお知らせします。

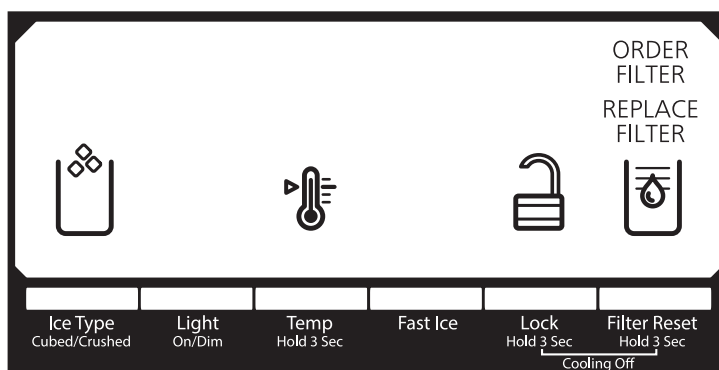
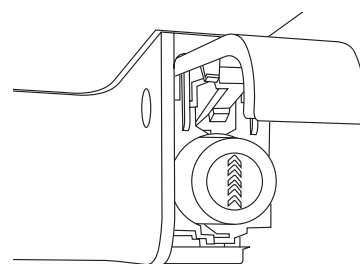

1 ORDER FILTERがオレンジ色に点灯したら、交換用ウォーターフィルターを購入準備してください。

交換用フィルター（型式PW10790813）は、販売店にお問い合わせいただくか、弊社ホームページにてお求めください。

2 REPLACE FILTERが赤く点灯したら、下記の手順でウォーターフィルターを交換してください。

※ウォーターフィルターの使用状態に関係なく、冷蔵庫の使用開始もしくはウォーターフィルターのリセットから約6ヶ月でフィルター交換表示（REPLACE FILTER）が点灯します。

①ウォーターフィルターカバーの下を手前に引き上げて開け、ウォーターフィルターを真っ直ぐに取り出してください。

*フィルターに残っている水がこぼれることがありますので
交換の際には拭き取り用のタオルなどをご準備ください。

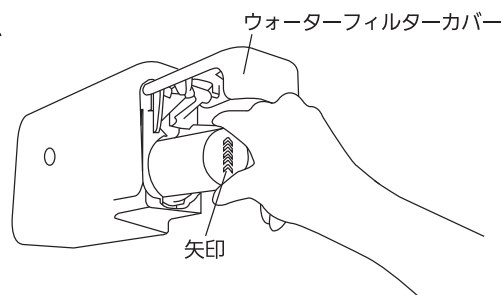

②交換用ウォーターフィルターを取り出し、先端のキャップを外してください。

③交換用ウォーターフィルターの矢印を上に向け、元のように奥まで押し込んでください。

④交換用ウォーターフィルターを押し込むとウォーターフィルターカバーが少し下に下がります。さらにカチッというまでカバーをしっかりと閉めてください。

3  を3秒間押ししてください。REPLACE FILTERの表示が消えフィルター表示がリセットされます。

冷蔵庫の使い方 — エアフィルターの交換方法

エアフィルターが冷蔵庫内の臭いを取り除きます。

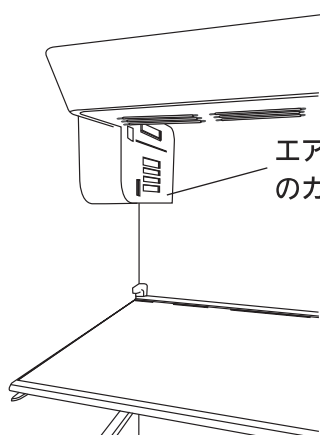

エアフィルターは冷蔵庫の冷気吹き出し口のカバー内に入れます。

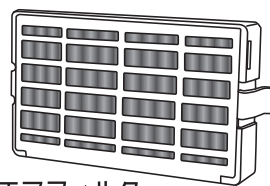
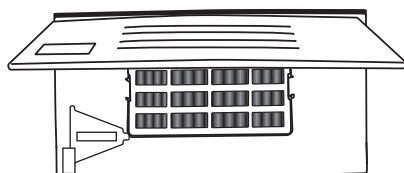

エアフィルター

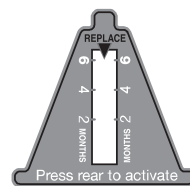

インジケーター

●エアフィルターの交換方法

交換の目安は約6ヶ月です。

- 1 冷蔵庫の冷気吹き出し口のカバーを開けてください。
- 2 古いエアフィルターを取り外し、新しいエアフィルターを取り付けてください。
- 3 インジケーターを平らな台の上に置き、丸くふくらんだ部分を指で押しつぶしてください。
- 4 表示部を手前にしてエアフィルター左の切り込みに差し込んでください。
- 5 カバーを閉めてください。

取付後はインジケータが白から赤に完全に変わると交換時期の目安となります。

交換用フィルター（形式 PW10311524）は、販売店または弊社ホームページにてお求めください。

食品保存の注意点

●つめ込みすぎない

庫内の食品は少しずつすき間をあけて並べるようにしてください。ぎっしり詰めると、冷気の循環が悪くなり冷えにくくなります。

●冷気吹き出し口をふさがない

吹き出し口をふさいだり吹き出し口付近に食品を置くと、食品が凍ったり、庫内が冷えにくくなります。

●温度センサーを囲むように食品を置かない

温度センサーに冷気が循環せず、庫内の温度調整がうまくできなくなることがあります。

●密閉容器からラップでの保存を

冷蔵庫に食品を密閉せずに入れると、庫内に結露して垂れたり、周囲におい移りすることがあります。密閉容器やラップに包んで保存してください。

●熱いものはさましてから入れる

庫内の温度を上げ、他の食品の鮮度にも影響を与えます。

●ドア閉めは確実に

ドアにすき間があると、庫内温度が上がり、食品が傷むことがあります。

●ドアの開け閉めは少なめに

こまめに開け閉めすることで、冷気漏れを防ぎ電気のムダが減ります。

●冷蔵庫に入れなくてもいいもの

カットしていない玉ねぎやじゃがいも、ごぼうなどは冷蔵庫でなく、冷暗所で十分保存可能です。（夏場を除く）

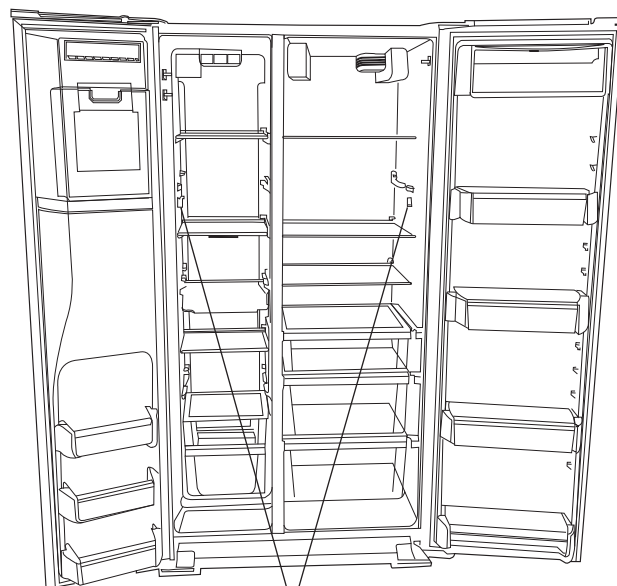

温度センサー

お手入れ方法

冷蔵庫を末永くご使用いただくために定期的にお手入れしてください。

本体外部のお手入れ

●ドアハンドル

中性洗剤を薄めた液を布に浸して拭き、その後乾いた布で拭いてください。

●外装

冷蔵庫に合ったワックスもしくは中性洗剤を薄めた液をきれいな布につけ拭いてください。最後にもう一度乾いた布で拭いてください。中性洗剤を使用した場合は水拭きをし、最後に乾いた布で拭いてください。

注意：研磨剤、磨き粉、漂白剤、漂白剤入り洗剤、粉洗剤、アルカリ性洗剤、アルコール、シンナー、ガソリン、石油、酸、熱湯、たわしなどは使用しないでください。表面の塗装剤やプラスチック部分を傷める恐れがあります。

本体内部のお手入れ

- 取り外しの出来る部分は、取り外して水洗いしてください。洗った後は水分を完全にふき取ってから元に戻してください。汚れの落ちにくい場合は、中性洗剤を薄めた液で洗い、水でよく洗い流してください。

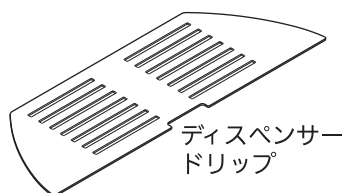

・ディスペンサードリップ

手前に引いて外し、食器用中性洗剤でよく洗って汚れを落とし、水で洗い流してください。

- 冷蔵庫の庫内をお手入れするときは、1リットルの水に重曹をスプーン1杯混ぜたものをきれいな布につけて拭いてください。汚れと臭いを消します。固く絞った布で拭き、最後に乾いた布で拭いてください。

注意：・熱いお湯は使わないでください。庫内棚が割れる恐れがあります。
・取り外した部品は、食器洗機では洗わないでください。

ドアパッキン

食品の汁やジュース等を付着させたままご使用になりますと、ドアパッキンが早くいたみます。冷蔵庫庫内と同じ要領で汚れを落としてください。

冷蔵庫の動かし方

お手入れなどで、冷蔵庫を動かす場合は、床に傷をつける可能性がありますのでご注意ください。冷蔵庫を引き出す場合は、調節脚を縮め、調節脚が床と触れない状態にしたのち、手前に真っ直ぐゆっくりと引っ張ってください。元に戻すときは、逆に真っ直ぐ後ろに押してください。左右への動きは、床に傷をつけることがあります。

※冷蔵庫を前後に動かす場合は、冷蔵庫自体の重みと食品の重みで床を傷つけることがありますので、冷蔵庫前床に薄いベニヤ板等を敷いて養生してください。

庫内灯の交換方法

注意

- ・庫内灯を交換する際は、電源プラグをコンセントから抜いてから行ってください。
- ・電球は純正の LED 電球を使用してください。市販の電球では口径が合いません。

●冷蔵室上部

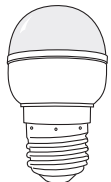

交換用 LED 電球
PW11043014
120V 3.6W E26

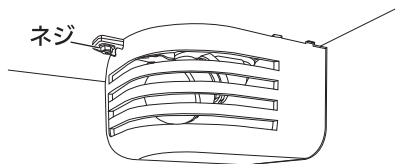

取り外し方

- ・ライトカバーを留めているネジを外してカバーを手前に傾けながら、電球を交換してください。

取り付け方

- ・元のようにライトカバーをネジで留めてください。

●冷蔵室下部

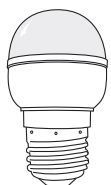

交換用 LED 電球
PW11043014
120V 3.6W E26

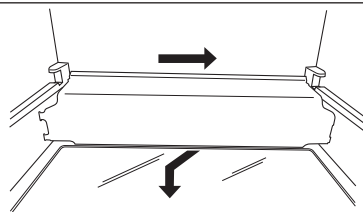

取り外し方

- ・一番上の収納引き出しを取り外してください。ライトカバーを右側に押し付けながら、ライトカバーの左側を溝から外し、右側も溝から外してください。

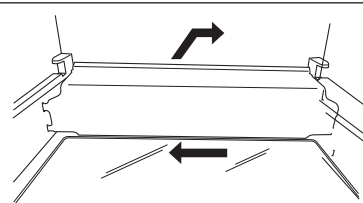

取り付け方

- ・ライトカバーの右側のツメを右側面の溝に合わせ、左側のツメも溝に差し込んでください。

●冷凍室上部

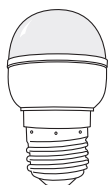

交換用 LED 電球
PW11043014
120V 3.6W E26

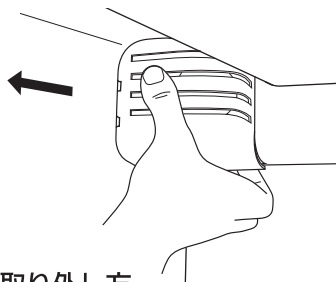

取り外し方

- ・ライトカバーの手前側と下側を持ってやさしくつまみ、左側のツメを溝から外してください。

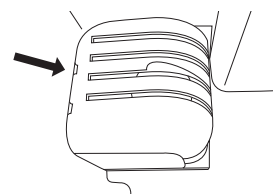

取り付け方

- ・ライトカバーを元の位置に戻し、左側のツメを側面の溝に差し込んでください。

●冷凍室下部

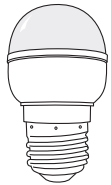

交換用 LED 電球
PW11043014
120V 3.6W E26

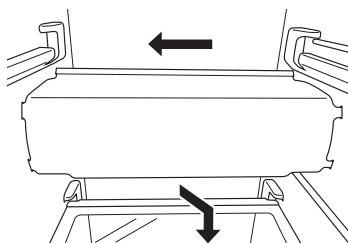

取り外し方

- ・ライトカバーを左側に押し付けながら、ライトカバーの右側を溝から外し、左側も溝から外してください。

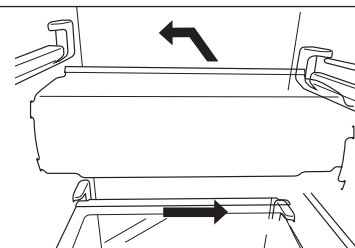

取り付け方

- ・ライトカバーの左側のツメを左側面の溝に合わせ、右側のツメも溝に差し込んでください。

故障かな?と思ったら

まず自分で確かめてみましょう。

★は自己判断が少し難しいものです。確認方法については、お買い求めの販売店へお問い合わせください。

1 全然冷えない

- 電気がきていますか。
1 電源プラグがコンセントに差し込んでありますか。
2 ブレーカーが落ちていませんか。
- 温度設定が OFF になっていませんか。
温度設定が OFF になっていると庫内灯はつきませんが、冷却運転はしません。お好みの温度設定に変更してください。庫内が冷えるまで 24 時間ほどかかります。

2 冷えがよくない

- ドアの開閉回数が多いですか。
開閉回数が多いと冷気がにげます。
- 温度設定が高くないですか。
6 ページを参照してください。
- 冷気吹き出し口が食品などでふさがれていませんか。
- 冷蔵庫に直接日光が当たっていたり、近くに発熱器等がありませんか。
- 熱いものを入れたり、食品をつめすぎていませんか。
温度センサーを囲むように食品をいれると、温度調節がうまくできなくなることがあります。(15 ページ参照)
- ★庫内のファンは回っていますか。
- ★ドアと本体の間にすき間がありませんか。
- ★霜がつきすぎていませんか。

3 音がうるさい

- ウォーターバルブの動作音
冷水を取り出すときやアイスメーカーに水が供給される際にウォーターバルブが動作する音がします。
- アイスメーカーの動作音
アイスメーカーから氷が掻き出される際に氷の音がします。
- 霜取りの音
自動霜取りサイクルの際に、溶けた水や冷媒の流れる音がすることがあります。
- 樹脂の伸縮音
庫内の温度変化する際に、樹脂の膨張や伸縮する音がすることがあります。

4 悪臭がする

- 臭いの元になっている食品を取り除くか密封容器に入れてください。
- 庫内を清掃してください。
- エアフィルターを交換してください。

5 庫内の食品が凍る

- 設定温度を上げてください。(6 ページ参照)
- 周囲温度が低くないですか。
- 水分の多い食品を冷気吹き出し口近くに置いていませんか。冷蔵室の冷気吹き出し口付近には食品を置かないでください。

6 庫内に霜や水滴がつく (少量の霜や水滴はつくことがあります。)

- 周囲の湿度が高い。
- ドアの開閉頻度が多い。
- ドアが完全にしまっていない。

7 氷が出ない

- ドアが閉まっていない。
- アイスメーカーが OFF になっている。
アイスメーカーを ON にしてください。(7 ページ参照)
- ディスペンサーパネルがロックされている。
ディスペンサーパネルのロックを解除してください。(11 ページ参照)
- アイスバケット内で氷が固まっている。
アイスバケット内の固まった氷を掻き回すか、取り出してください。

仕様・外形寸法

●仕様

		WRS586FIE
定格内容積	全容積	724L
	冷蔵室	472L
	冷凍室	252L
製品質量		128kg
定格電圧/周波数		100V/50Hz・115V/60Hz
定格消費電力	電動機	150(W)
	電熱器	330/430(W)
年間消費電力		647kWh/年
冷却方式		冷気循環方式(間接冷却)
冷凍室記号		***
※/で示されている数値は左が50Hz、右が60Hzの数値です。		

●冷凍室の性能について

本冷凍冷蔵庫の性能はフォースター(****)です。

冷凍室(フリーザー)の性能は記号によって区分表示しております。

記号ごとの性能は日本工業規格(JIS C9607)に規定された試験条件で試験したときの冷凍負荷温度(食品温度)が次の表のようになるものをいいます。

記号	冷凍負荷温度(食品温度)	冷凍食品保存期間の目安
**	-12℃以下	約1ヵ月
**	-15℃以下	約1.8ヵ月
*** または ****	-18℃以下	約3ヵ月

●外形寸法

(単位:mm)

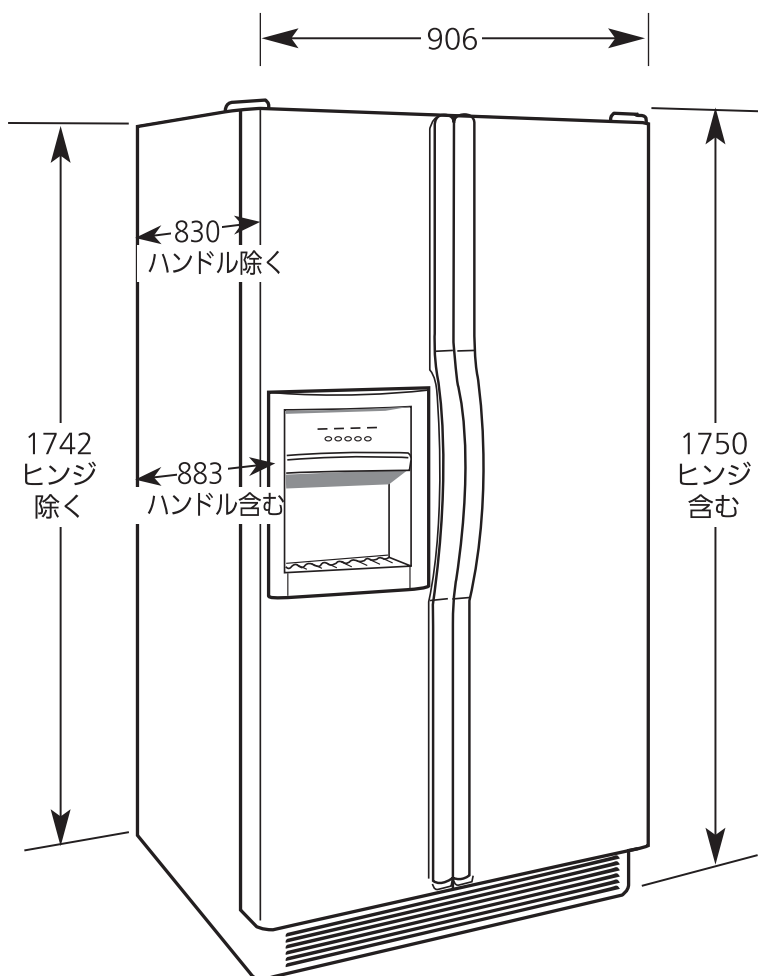

保証とアフターサービスについて (必ずお読みください)

お買い上げいただきましたWhirlpool大型冷凍冷蔵庫の「保証書 (WARRANTY CARD)」は別紙にて本体に添付しております。
アフターサービス等において重要な書類ですので本「取扱説明書」とともに大切に保管してください。

●保証期間—お買い上げ日から1年間

ただし、冷凍サイクル冷媒系統は5年間です。

修理を依頼されるとき

18ページに従って調べていただき、直らないときには電源プラグを抜いてから、お買い上げの販売店に修理をご依頼ください。修理は専門の技術が必要です。なお、食品の補償等、製品修理以外の責はご容赦ください。

●保証期間中は

修理に際しましては保証書をご提示ください。保証書の規定に従ってお買い上げの販売店が出張修理をさせていただきます。お買い上げの販売店へご依頼にならない場合には、当社にご連絡ください。

お買い上げの販売店または当社へつぎの点をお申し出ください。

- (1) お客様の住所、お名前、電話番号。
- (2) 冷蔵庫の型式。
- (3) 故障の内容。

サービスマンがお伺いしましたときは、別紙の「保証書」(WARRANTY CARD)をご提示ください。

補修用性能部品の最低保有期間

この電気冷蔵庫の補修用性能部品 (機能を維持するために必要な部品) の最低保有期間は、製造打ち切り後9年です。

廃棄時にご注意願います。家電リサイクル法では、お客様がご使用済みの冷蔵庫を廃棄される場合は、収集・運搬料金と再商品化等料金をお支払いいただき、対象品を販売店や市町村に適正に引き渡すことが求められています。

愛情点検 	●長年ご使用の冷蔵庫の点検を!		
	こんな症状はありませんか?	<ul style="list-style-type: none">●電源コード、プラグが異常に熱い。●電源コードに深いキズや変形がある。●焦げくさい臭いがする。●冷蔵庫床面にいつも水が溜っている。●ビリビリと電気を感じる。●その他の異常や故障がある。	お願い 故障や事故防止のため、電源プラグをコンセントから抜き、必ずお買い上げの販売店に点検・修理をご相談ください。

お客様メモ サービスを依頼されるときに便利です。	お買い上げ日	年 月 日	型式
	販売店名	電話 ()	

日本ゼネラル・アプライアンス株式会社

〒103-0007 東京都中央区日本橋浜町2-30-1 9F

TEL : (03) 5643-1331 (代) FAX : (03) 5643-1335