



WHIRLPOOL Washer - Dryer

# ワールプール電気洗濯乾燥機 家庭用 取扱説明書

形名

**WWRB8505AW2** (200V/60Hz専用モデル)

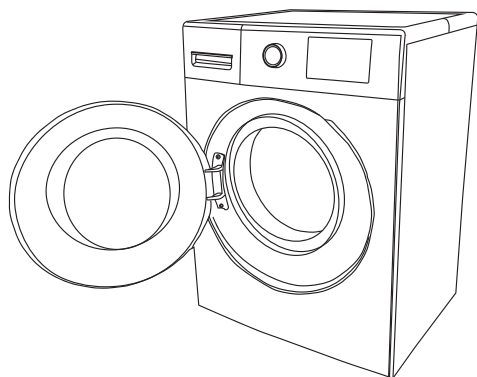

## もくじ

安全上のご注意	2~3
各部の名称	4~5
はじめてお使いになる前に	5
洗剤・柔軟剤の入れ方	6
洗濯物の入れ方	7
使用方法	8
洗濯乾燥コースガイド	9~11
オプションの洗濯	12~13
タイマーの設定	14
その他の設定	15
運転中の追加・キャンセル方法	16
お手入れの方法	17~18
故障かな?と思ったら	19~21
製品仕様	22
保証書・アフターサービスについて	23

- このたびはワールプール電気洗濯乾燥機をお買い上げいただき、まことにありがとうございました。
- ご使用になる前に、必ずこの取扱説明書をお読みにになり、正しく操作してください。
- お読みになったあとは、別添の保証書とともに大切に保管してください。
- 保証書は必ず、「据付日」、「販売店名」、「型式」などの記入をお確かめの上、お受け取りください。
- 仕様変更により、本書の内容がお買い上げいただいた商品と一致しない場合があります。

# 安全上のご注意

- ご使用前に、この「安全上のご注意」をよくお読みのうえ正しくお使いください。
- ここに示した注意事項は、安全に関する重大な内容を記載していますので必ず守ってください。表示と意味は次のようになっています。



## 警告

誤った取り扱いをすると、人が死亡または重傷を負う可能性が想定される内容を示します。



## 注意

誤った取り扱いをすると、人が傷害を負ったり\*物的損害の発生が想定される内容を示します。

\*物的損害とは、家屋・家財および家畜・ペットにかかわる拡大損害を示します。

## 図記号の例



禁止(してはいけないこと)を示します。



強制(必ずすること)を示します。



## 警告

### 電源コードやプラグについて



次のことを必ず守る  
(火災や感電の原因になります)

- 電源は単相 200V・20A 以上のコンセントを単独で 60Hz 地域で使用する。
- お手入れをする際は必ず電源プラグを抜く。
- 電源プラグの刃及び刃の取付面にほこりが付着している場合は、電源プラグを抜き、乾拭きする。
- 電源コードを抜くときはコードを引っ張らずに電源プラグを持って抜く。
- 電源プラグは根元まで確実に差し込む。
- 使用しないときは必ず電源プラグをコンセントから抜く。



次のことはしない  
(火災や感電の原因になります)

- 電源プラグを洗濯乾燥機の背面で押し付けない。
- 電源プラグやコードが傷んだり、コンセントの差し込みが緩いときは使用しない。
- 電源コードを傷つけたり、破損したり、加工したり、無理に曲げたり、引っ張ったり、ねじったり、束ねたりしない。また、重いものを載せたり高温部に近づけない。
- ぬれた手で電源プラグの抜き差しをしない。
- 延長コードやソケットを使用しない。

### 異常・故障について

(火災・感電の原因になります。)



絶対に分解したり、修理・改造はしない。電源コードが破損した場合は、自分でコードの交換をしない。危険防止のためコードの交換は弊社または同等の有資格者によって行わなければなりません。



製品の異常時や故障のときは、電源プラグを抜き販売店へ連絡する。



都市ガスなどのガス漏れがあったときには、洗濯乾燥機やコンセントには手を触れず、窓を開けて換気する。

## ⚠警告

### 使用について

#### ⊘ 次のことはしない

- 子供を洗濯槽に入らせない。(ドラム内に閉じ込められて窒息したり、やけど、感電、けが、おぼれるおそれがあります。)
- 本体に水を付けたり水をかけたりしない。(漏電火災・感電の原因になります。)
- 子供だけで使わせたり、幼児を近づかせない。(やけど・感電・けがの原因になります。)
- 脱水中にドアを開けられる時はすぐに使用を中止する。(けがの原因になります。)
- 運転中は本体に触れない。(操作部除く)(やけどの原因になります。)
- 引火物(灯油・ガソリン・ベンジン・シンナー・アルコール、アロマオイル)が付着したり、可燃物(ライター・マッチ等)が混入した洗濯物類は絶対に洗濯槽に入れない。(爆発の原因になります。)
- 運転中は引火物や可燃物を近づけたり、可燃性スプレーを近くで使わない。(火災の原因になります。)
- 本製品を業務使用したり、衣類の洗濯・乾燥以外の用途に使用しない。(火災や故障の原因になります。)

- 本体やドアに載ったり、体重をかけない。(本体が倒れたり、ドアが落ちてけがをすることがあります。)
- 防水性のシートや衣類は洗濯乾燥しない。(雨ガッパ、寝袋、サウナスーツ、スキーウェア、ウェットスーツ、おむつカバーなど)(激しい振動、本体や洗濯物の損傷、水漏れの原因になります。)
- カーペットなどの敷物・布団・枕・クッション・靴を洗濯しない。(脱水中に異常振動して、本体の故障や周囲の損傷の原因になります。)
- 運転中は洗濯乾燥機の下に手などを入れない。(けがの原因になります。)
- 本体上部には物をのせないで下さい。振動で落下したり、熱による変色、変形の原因になります。

#### ⚠ 次のことを必ず守る

- お手入れは運転終了後 30 分以上経過してから行う。(やけどの原因になります。)
- ペットの毛が付着した衣類はブラシなどで必ず落としてから洗濯や乾燥する。(発火や故障の原因になります。)
- 運転終了後は、ドアを開けてドラム内の温度を十分に下げた後から、洗濯物を取り出す。(高温のため、やけどの原因になります。)

### 設置について

- ⚡ アースコンタクト付 3ピン用のコンセントを使用する。(漏電のときに感電のおそれがあります。)
- ⊘ 冬季凍結のおそれのある場所には据え付けない。(凍結による破損で水漏れの原因になります。)
- ⊘ 湿気の多いところや水のかかるところには据え付けない。(火災や感電の原因になります。)
- ⚠ 運搬の際は専門業者に依頼する。(けがの原因になります。)
- ⚠ 床が丈夫で水平なところに据え付ける。(転倒によるケガや異常振動の原因になります。)
- ⊘ 新しい給水ホースを使用し、古いホースを再使用しない。(水漏れの原因になります。)
- ⊘ カーペットやじゅうたんのの上に設置しない。(通気性が悪くなり、電気部品が過熱して発火の原因になります。)
- ⚠ 給水ホースと排水ホースが運転中に動いて損傷しないよう、しっかりと固定する。(水漏れの原因になります。)

## ⚠注意

- ⚠ 使用しないときは、電源プラグをコンセントから抜き、給水栓を止める。(感電や水漏れの原因になります。)

# 各部の名称

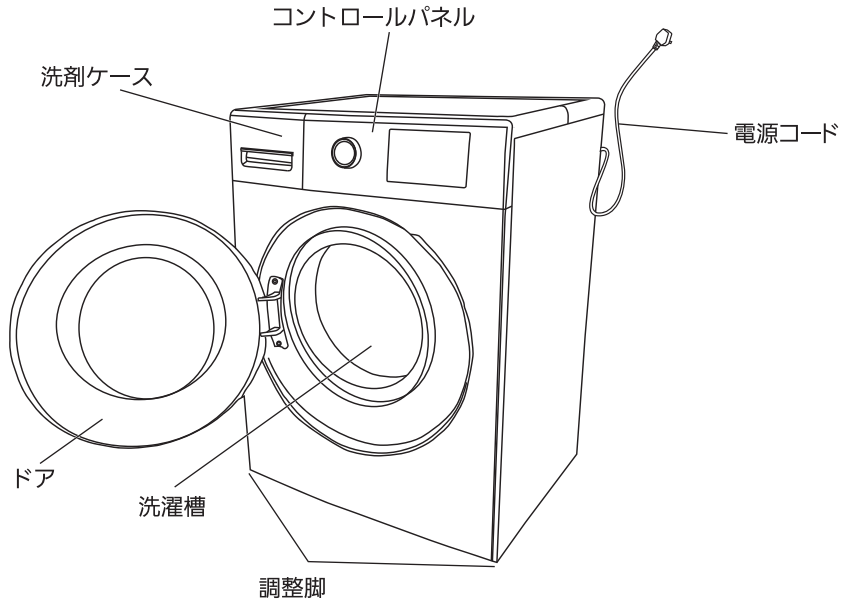

## コントロールパネル

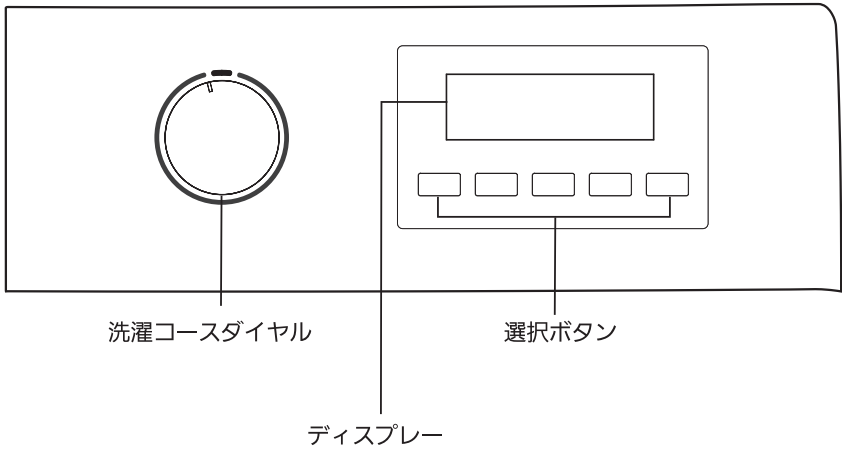

# 各部の名称

## ディスプレイ



## はじめてお使いになる前に

- 最初に使用する際には、下記の手順でドラムクリーニングを行ってください。  
ドラムクリーニングを行う場合は、洗濯槽に洗濯物を入れずに行ってください。

- 1 洗濯槽に入っているものを全て取り出してください。
- 2 ドアを閉め、電源プラグをコンセントに差し込み、給水栓を開いてください。
- 3 ダイヤルを回して、Drum Clean を選択してください。

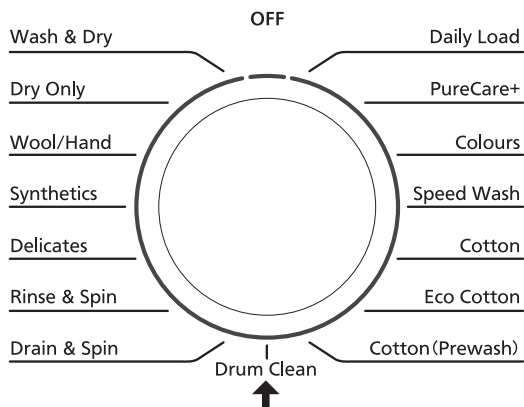

- 4 スタート / 一時停止ボタンを押してください。ドラムクリーニングが開始します。
- 5 ドラムクリーニングが終了したら、ドア開け前のゴム部分に付いている水分をきれいな乾いた布で拭き取ってください。

# 洗剤・柔軟剤の入れ方

洗剤ケースを手前に引き出し、洗剤及び柔軟剤を所定の位置に入れてください。

## 粉末/液体洗剤・漂白剤

水30Lに対する量以下の洗剤を入れてください。  
40℃以上の洗濯プログラムで洗う場合は、その量をさらに2/3程度に減らしてください。

## 柔軟剤

水30Lに対する量以下の柔軟剤を入れてください。

## 予備洗い用洗剤

Cotton(Prewash) を選択した場合のみ、水30Lに対する量以下の洗剤を入れてください。

注意：・洗剤の入れすぎに注意してください。(水 30L に対する量以下)

本洗濯機は最小限の水量で洗濯する節水タイプです。

洗剤を入れすぎると、泡立ちが多くなり、衣類に洗剤が残ったり、洗濯時間が長くなる場合があります。

・洗濯せっけんは使用しないでください。

洗濯せっけんは溶けきらずに内部で詰まり、故障の原因となることがあります。

・衣類の汚れが少ないときは、洗剤を少な目に入れてください。

・タイマー運転をする場合は、粉末洗剤を使用してください。

・新品タオルに柔軟剤を使用すると、吸水性が悪くなったり繊維が緩み毛羽落ちの原因になることがあります。

・定量タイプの洗剤は洗濯後にドラム内や衣類などに洗剤が残ることがあります。

●柔軟剤が洗剤ケースに残りやすい場合は、水を足して薄めてください。

●漂白剤の入れ方

漂白剤を使用する場合は、洗剤入れに酸素系漂白剤を 50ml 入れてください。

注：・色付きの衣類を洗濯する場合は、漂白剤を入れないでください。

・漂白剤を使用する場合は、洗濯温度を低めに設定してください。

運転前に洗剤ケースをしっかりと奥まで押し込んでください。

# 洗濯物の入れ方

- 衣類や洗濯コースに応じた洗濯容量以上は入れないでください。洗濯物を詰め込みすぎず、ドアが楽に閉まる程度の量にしてください。
- 洗濯物の繊維の種類によって、洗濯物を分けて洗濯してください。
- 衣類の洗濯マークの表示に応じて、洗濯コースを選択してください。

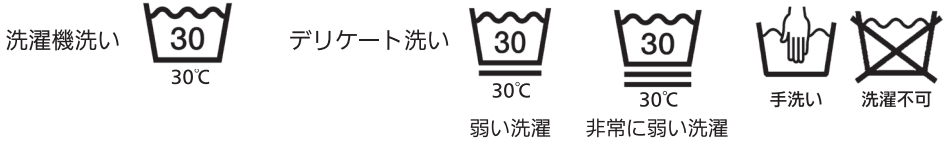

- 洗濯物をドアに挟まないようにしてください。洗濯物やゴムパッキンの破れ、水漏れの原因になります。
- 色落ちしやすいものは他のものといっしょに洗濯しないでください。色移りすることがあります。
- 糸くずの出やすいもの(タオル類や毛羽立った繊維など)と糸くずの付きやすいもの(合成繊維など)はいっしょに洗濯しないでください。
- 濃色の衣類は目の細かい洗濯ネットに入れると綿ほりが付きにくくなります。
- 洗濯物は畳んだまま入れずに、一枚ずつ広げて入れてください。
- マスク、子供用のソックス、ストッキングなど小さいものや金具の付いた下着類は、小さめの洗濯ネットに入れて洗濯してください。
- 洗濯ネットには衣類を入れすぎないでください。異常振動の原因になります。
- ボタンやファスナーの付いた洗濯物は、全て閉じて洗濯してください。開けたまま入れると、他の洗濯物を傷めることがあります。
- ポケットの中身は全て取り出して、裏返しにして洗濯してください。
- 綿の衣類やタオルだけでなく、ジャージ素材のものなど化繊の衣類をいっしょに入れてください。洗濯機に洗濯物が貼り付く原因になります。
- 大きな洗濯物と小さな洗濯物を混ぜて洗濯してください。洗浄効果がアップします。
- 汚れのひどいものは、他の洗濯物といっしょに洗濯しないでください。
- カーペットなどの敷物・布団・枕・クッション・靴、雨ガッパ、寝袋、サウナスーツ、スキーウェア、ウェットスーツ、おむつカバーなど防水性のシートや衣類は洗濯しないでください。異常振動の原因になります。
- ジーンズ、パスローブ、バスタオルなどのかさばるものや洗濯ネットに入れたものは、1枚だけで洗わず他のものといっしょに洗濯してください。異常振動の原因になります。
- ペットの毛が付着した衣類はしっかりと取り除いてから洗濯や乾燥をしてください。排水づまりや発火の原因になります。
- フォームラバー製品または同様のゴムを含む製品は、この乾燥機で乾燥させないでください。フォームラバー製品は熱せられると、自然発火することがあります。



## 洗濯物の重さの目安:

シーツ	500g		綿ズボン	400g		、スカート	400g		、バスタオル	300g	
ワイシャツ	200g		、長袖肌着	130g		、半袖肌着	110g				
トランクス	80g		、タオル	70g		、靴下1足	50g				

# 使用方法

## 1 洗濯物を入れる。

洗濯物を洗濯槽に入れてドアをしっかりと閉めてください。7ページの「洗濯物の入れ方」を参照してください。

## 2 電源プラグを差し込む。

電源プラグを 200V・20A 以上の専用コンセントに差し込んでください。

## 3 給水栓を開く。

## 4 洗剤や柔軟剤を入れる。

6ページの「洗剤・柔軟剤の入れ方」を参照してください。

## 5 洗濯乾燥コースを選択する。

ダイヤルを回して、お好みの洗濯乾燥コースに合わせてください。

10～13ページの「洗濯コースガイド」を参照してください。

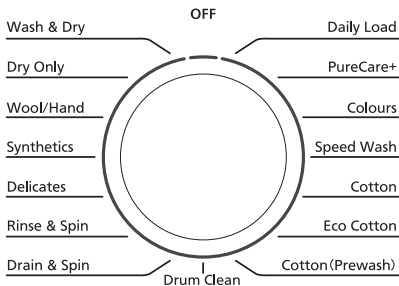

## 6 オプションを選択する。

12～13ページの「オプションの選択」を参照してください。

## 7 運転を開始する。

スタート/一時停止ボタンを押してください。運転が開始します。



乾燥運転マーク

運転中は数字の間の“:”が点滅します。乾燥運転中は、右の乾燥運転マーク\*も点滅します。

## 8 運転が終了する。

運転が終了するとチャイムが鳴りENDと表示後、表示が消えます。

(1)ダイヤルを OFF に回してください。

(2)ドアを開けて洗濯物を取り出してください。

但し、ドラム内が高温の場合は、ディスプレイに“H”と表示され、庫内が冷めるまでドアを開けることができません。

(3)固く絞った布で、ドア内側とゴムのパッキンに付着した綿埃や水滴を拭き取ってください。

注：

- 洗濯乾燥コースによって、洗濯容量、洗濯温度、脱水スピード、乾燥容量が異なります。洗濯物や汚れ具合にあった洗濯乾燥コースを選んでください。
- 低い洗濯温度の洗濯コースを選んだ方が電気代はお安くなります。
- 10分以上ダイヤルを回さなかったり、スタートボタンを押さないと、自動的に電源 OFF になります。
- 実際の洗濯温度は、表示温度と異なる場合があります。



# 洗濯乾燥コースガイド

洗濯乾燥コース	洗濯物	洗濯温度 (°C) 初期値 (選択範囲)	脱水回転 (RPM) 初期値 (選択範囲)	洗濯 容量 (kg)	乾燥 容量 (kg)	運転時間の 目安 (※1)	予備洗い	本洗い	乾燥
Daily Load	綿、麻、合成繊維、混合繊維の普通の汚れ	40 (Cold~60)	1400 (400~1400)	6	5	1 : 00	—	●	○ (※3)
Pure Care+	綿、麻、合成繊維、混合繊維のひどい汚れ	40 (※4)	1000 (400~1200)	3	3	2 : 09	—	●	○ (※3)
Colours	色付きのもの	15 (※4)	600 (400~800)	3	—	0 : 57	—	●	—
Speed Wash	少量の軽い汚れのもの	30 (Cold~30)	800 (400~1400)	1	1	0 : 15	—	●	○ (※3)
Cotton	綿・麻	30 (Cold~90)	1400 (400~1400)	8	5	1 : 46	—	●	○ (※3)
Eco Cotton	綿・麻	60 (Cold~60)	1400 (400~1400)	8	5	3 : 41	—	●	○ (※3)
Cotton (Prewash)	綿・麻	30 (Cold~90)	1400 (400~1400)	8	5	2 : 00	●	●	○ (※3)
Wash & Dry	少量の軽い汚れの洗濯簡易乾燥	Cold (※4)	1400 (※4)	1	1	1 : 41	—	●	● (※4)
Dry Only (※2)	乾燥可能な洗濯物	—	—	—	5	3 : 12	—	—	●
Wool/Hand	洗濯可能なウール製品	Cold (Cold~40)	600 (400~800)	2	—	1 : 02	—	●	—
Synthetics	合成繊維	30 (Cold~60)	1400 (400~1400)	6	5	1 : 26	—	●	○ (※3)
Delicates	シルク・サテン等デリケートな製品	Cold (Cold~40)	400 (400~600)	3	—	0 : 52	—	●	—
Rinse & Spin		—	1000 (400~1400)	8	5	0 : 19	—	—	○ (※3)
Drain & Spin		—	1000 (400~1400)	8	5	0 : 10	—	—	○ (※3)
Drum Clean		90 (※4)	800 (※4)	—	—	2 : 07	—	●	● (※4)

※1 表示される運転時間は選択された洗濯温度・脱水回転によって変わります。また、実際の運転時間は、水圧、水温、洗濯量などによって、最初に表示される時間と異なります。

※2 Dry Onlyを選択する場合も、水栓を開いてください。

※3 オプションで選択可能 ※4 変更不可

# 洗濯乾燥コースガイド

洗濯のあとに乾燥も続けて行いたい場合は、乾燥コースを選択してください。(13ページ参照) 但し、乾燥を選択できない洗濯サイクルもあります。

**Daily Load** : 最大洗濯容量 6kg、最大乾燥容量 5kg

綿、麻、合成繊維、混合繊維の衣類をいっしょに洗うことができます。

**PureCare+** : 最大洗濯容量 3kg、最大乾燥容量 3kg

ひどい汚れの綿、麻、合成繊維、混合繊維の衣類をまとめて洗うことができます。(すすぎは 3 回)

**Colours** : 最大洗濯容量 3kg

色付きの洗濯物を冷水で洗います。

**Speed Wash** : 最大洗濯容量 1kg、最大乾燥容量 1kg

少量の軽い汚れの洗濯物を約 15 分で洗います。(すすぎは 1 回のみ)

**Cotton** : 最大洗濯容量 8kg、最大乾燥容量 5kg

熱に強い綿や麻の洗濯物をしっかりと洗います。

**Eco Cotton** : 最大洗濯容量 8kg、最大乾燥容量 5kg

運転時間は長くなりますが、水道代と電気代を節約しつつ、Cotton と同じ洗浄効果で洗います。

**Cotton(Prewash)** : 最大洗濯容量 8kg、最大乾燥容量 5kg

Cotton サイクルに予備洗いを追加します。熱に強く、汚れのひどい綿や麻の洗濯物をしっかりと洗います。洗剤ケースの予備洗い洗剤入れ (  ) にも洗剤を入れてください。

**Wash & Dry** : 最大洗濯容量 1kg、最大乾燥容量 1kg

綿や合成繊維の少量の洗濯・簡易乾燥を素早く行います。洗濯物の種類や量によっては完全に乾かないことがあります。

**Dry Only** : 最大乾燥容量 5kg

洗濯をせずに、乾燥のみ行う場合に選択してください。

乾燥コース設定ボタンを押して自動運転コース (A) または乾燥時間を選択してください。

**Wool/Hand** : 最大洗濯容量 2kg

ウール製品の洗濯マークに記載されている洗濯温度以下の温度設定を選択してください。洗濯前に洗濯物を回転させます。2kg 以下の傷みやすいカーテンもこの洗濯コースを選択してください。

# 洗濯乾燥コースガイド

**Synthetics** : 最大洗濯容量 6kg、最大乾燥容量 5kg

普通の汚れの合成繊維 (Yシャツやブラウスなど) や混合繊維を洗う場合に選択してください。

**Delicates** : 最大洗濯容量 3kg

シルクやサテンなど特にデリケートな洗濯物を洗う場合に選択してください。

**Rinse & Spin** : 最大洗濯容量 8kg、最大乾燥容量 5kg

すすぎと脱水のみ行いたい場合に選択してください。(すすぎは 1 回のみ)

必要に応じて、柔軟剤ケース (  ) に柔軟剤を入れてください。

**Drain & Spin** : 最大洗濯容量 8kg、最大乾燥容量 5kg

排水と脱水のみ行いたい場合に選択してください。

**Drum Clean** : 洗濯物や洗剤を入れないでください。

洗濯槽を洗浄する場合に選択してください。1 か月に 1 回程度 ( 1 日に 1 回洗濯の場合の目安 ) 行ってください。

# オプションの選択

## Temp.°C 洗濯温度設定

洗濯温度設定ボタンを押すと、標準の洗濯温度が表示されます。洗濯温度を変更したい場合は、洗濯温度設定ボタンを押してご希望の温度に設定してください。ボタンを押すごとに標準温度から徐々に上がり、選択可能な最高温度のあとはColdになります。洗濯コースによって、選択可能な洗濯温度は異なります。9ページの洗濯コースガイドをご参照ください。運転中は、洗濯温度設定ボタンを押している間のみディスプレイに洗濯温度が表示されます。

洗濯温度…Cold、20°C、30°C、40°C、60°C、90°C、

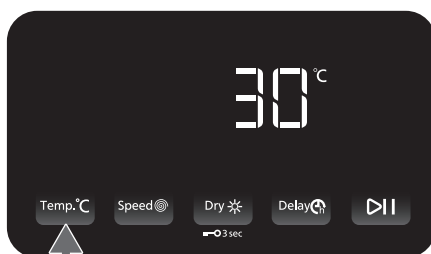

洗濯温度設定ボタン

## Speed 脱水スピード設定

脱水スピード設定ボタンを押すと、標準の脱水回転数（RPM）が表示されます。脱水回転数を変更したい場合は脱水スピード設定ボタンを押してご希望の脱水回転数に設定してください。ボタンを押すごとに標準の脱水回転数から徐々に上がり、選択可能な最高脱水回転数のあとは400rpmになります。洗濯コースによって、選択可能な脱水回転数は異なります。9ページの洗濯コースガイドをご参照ください。

脱水スピード…400rpm、600rpm、800rpm、1000rpm、1200rpm、1400rpm

※脱水スピードが高い場合、シワになったり、異音や振動の原因になることがあります。

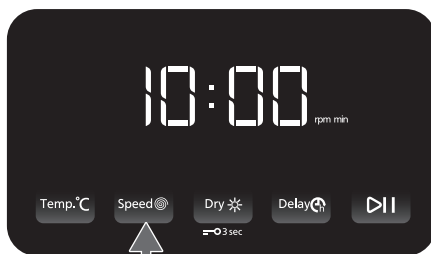

脱水スピード設定ボタン

# オプションの選択

## Dry ✨ 乾燥コース設定

洗濯後、続けて乾燥も行いたい場合に設定します。(Dry Only 選択時は 2 以降参照)

- 1 お好みの洗濯コースを選択し、必要に応じて洗濯温度や脱水スピードを変更してください。
- 2 乾燥コース設定ボタンを押して、自動乾燥コース（A）または乾燥時間を選択してください。洗濯コースによって、選択可能な乾燥コースは異なります。

●自動乾燥コース・・・洗濯物が乾いたら、自動的に運転を終了します。  
乾燥コース設定ボタンを押して、ディスプレイに A と表示させてください。

●カスタマイズ乾燥・・・乾燥具合に関係なく、選択された時間の乾燥を行います。  
30(30 分間)・60(60 分間)・90(90 分間)・  
2H(2 時間)・3H(3 時間)・4H(4 時間)

ディスプレイにご希望の乾燥時間が表示されるまで、乾燥コース設定ボタンを押してください。

注：カスタマイズ乾燥を行う場合は、乾燥のしすぎにご注意ください。衣類の傷みや機器故障の原因になります。

- 3 運転時間表示に戻ります。数字の右側に乾燥運転マークが表示されていることを確認し、スタート/一時停止ボタンを押してください。



- 4 乾燥運転中は乾燥運転マークが点滅します。

注：乾燥運転中は高温のため、一時停止やキャンセルしてもドアをすぐに開けることはできません。(最長約 30 分かかることがあります。)

# タイマーの設定(終了時刻の設定)

## Delay タイマー設定

洗濯終了時間を2時間から最長24時間後まで設定することができます。  
タイマーボタンを押すと、洗濯終了時間が表示されます。終了時間を設定すると、タイマーマークが点灯します。タイマー設定をする場合は、粉末洗剤を使用してください。



- (1) お好みの洗濯コースを選択し、必要に応じて洗濯温度、脱水スピード、乾燥設定を選択してください。
- (2) タイマーボタンを押して洗濯終了時間(～時間後)を選択してください。タイマーマークが点灯します。
- (3) スタート / 一時停止ボタンを押してください。タイマーのカウントダウンがスタートします。ドアがロックされ、設定された終了時間後に運転が終了します。

### タイマー運転設定中に洗濯物を追加したい場合

- (1) スタート / 一時停止ボタンを押してください。
- (2) ドアロックが解除され、ディスプレイのドアロック表示が消えます。
- (3) ドアを開けて洗濯物を追加し、ドアを閉めてください。
- (4) スタート / 一時停止ボタンを押してください。

### タイマー運転をキャンセルしたい場合

- (1) ダイヤルを OFF にしてください。

# その他の設定



## チャイルドロックの設定

小さなお子様が誤って設定を変えてしまったりすることなどを防ぐために、すべてのボタンとドアをロックすることができます。

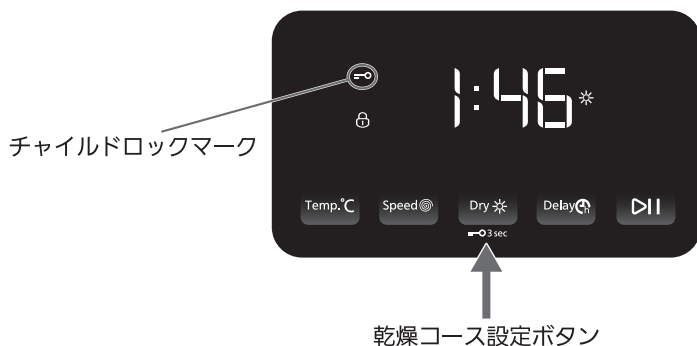

### ●チャイルドロックの設定と解除

乾燥コース設定ボタンをブザーが鳴るまで約3秒間押ししてください。ディスプレイにチャイルドロックマークが表示されます。チャイルドロックを解除する場合は、同様に乾燥コース設定ボタンを約3秒間押ししてください。

### 🔊) 運転終了お知らせブザーのON/OFF



運転終了お知らせブザー音を消したい場合は、ブザーが鳴るまでスタート/一時停止ボタンを長押ししてください。

# 運転中の追加・キャンセル方法



## 洗濯運転中の洗濯物の追加

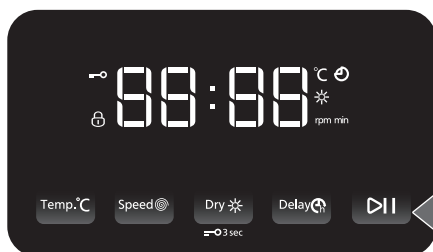

スタート/一時停止ボタン

- (1) 運転中にスタート / 一時停止ボタンを押して、運転を一時停止させてください。
- (2) ドラム内の水量が少ない場合はディスプレイのドアロック表示が消え、ドアロックが解除されますので、ドアを開けて洗濯物を追加してください。
- (3) ドアを閉め、再度スタート / 一時停止ボタンを押してください。運転が再開します。
- (4) ドラム内の水位が高い場合やドラム内のお湯の温度が 50℃ 以上の場合は、ドアロックが解除されません。洗濯コースダイヤルを Drain & Spin (排水・脱水) に合わせて、スタート / 一時停止ボタンを再度押して、運転が終了し、ドアロックが解除されてからドアを開けてください。



## 洗濯運転時のキャンセル方法

- (1) 運転中にスタート / 一時停止ボタンを押して、運転を一時停止させてください。
- (2) ドラム内の水量が少ない場合は、ディスプレイのドアロックの表示が消え、ドアロックが解除されますので、洗濯物を取り出してください。
- (3) ドラム内の水位が高かったりや洗濯温度が高いためにドアロックが解除されない場合や洗濯中の洗濯物を脱水したい場合は、洗濯ダイヤルを Drain & Spin に合わせてから、スタート / 一時停止ボタンを再度押してください。運転が終了し、ドアロックが解除されてからドアを開けてください。
- (4) 洗濯ダイヤルを OFF にしてください。



## 乾燥運転時の一時停止・キャンセル方法

- (1) 運転中にスタート / 一時停止ボタンを押してください。
- (2) ディスプレーに "H" と表示され、庫内温度が十分に下がるまで、ドアを開けることはできません。スタート / 一時停止ボタンを押してから 30 分間程度、ドアが開かない場合があります。ディスプレイの "H" 表示が消えたら、ドアを開けることができます。
- (3) 再度運転させる場合は、スタート / 一時停止ボタンを押してください。キャンセルをする場合は、洗濯ダイヤルを OFF にしてください。



# お手入れの方法

●**ドラムクリーニング**（洗濯槽には何も入れずに行ってください。洗濯槽クリーナーも入れないでください）

- 1 洗濯槽に入っているものを全て取り出してください。
- 2 ドアを閉め、電源プラグをコンセントに差し込み、給水栓を開いてください。
- 3 洗濯ダイヤルを **Drum Clean** に合わせてください。
- 4 スタート / 一時停止ボタンを押してください。ドラムクリーニングが開始します。
- 5 ドラムクリーニングが終了したら、ドアを開け、前のゴム部分についている水分をきれいな乾いた布で拭き取ってください。  
ドラムクリーニングは1ヶ月に1回を目安に行ってください。1日2回以上洗濯する場合はもっとこまめに行ってください。

●**本体のお手入れ**

- 1 本体外側表面は乾いた柔らかい布で拭いてください。汚れが取れない場合は、中性洗剤をつけて落とし、乾いた布で拭き取ってください。
- 2 コントロールパネルは固く絞った柔らかい布で拭いてください。洗剤などは使用しないでください。

●**ドラム内部のお手入れ**

- 1 ご使用後は洗濯槽の中に異物などが残っていないか毎回確認してください。金属の異物があると、ドラムのステンレスを傷め、キズやサビの原因となります。
- 2 ご使用後はドア内側やゴムパッキンに付着した綿ほこりを濡らしたタオルなどで拭き取ってください。
- 3 ゴムパッキンの下側の穴が異物で詰まっている場合は、爪楊枝で取り除いてください。

●**温風吹出口のお手入れ(1ヶ月に1回を目安。E13表示時)**

- 1 ドアを開け、温風吹き出し口の位置を確認してください。
- 2 付属のナイロンブラシを温風吹き出し口に差し込み、左右に回転させながら抜き差ししてホコリを取り除いてください。温風吹き出し口のホコリがなくなるまで繰り返してください。
- 3 E13と表示される場合はお手入れした後、Speed◎(脱水回転選択ボタン)とDry※(乾燥プログラム選択ボタン)を同時に3秒間長押しリセットしてください。
- 4 E14と表示される場合は乾燥経路の内部メンテナンスが必要です。修理サービスをご依頼ください。(有償)

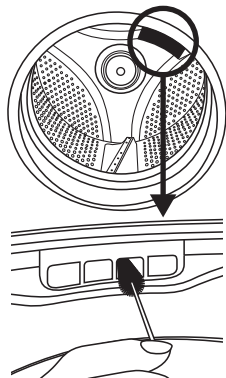

① ストッパーを押す

●**洗剤ケースのお手入れ**

洗剤ケースは下記の手順でお手入れしてください。

- 1 予備洗いコンパートメント上のストッパーを押しながら洗剤ケースを引っ張って外してください。
- 2 洗剤ケースをよく洗い、落ちにくい場合は、歯ブラシで軽くこすってしっかりと洗剤などの汚れを取り除いてください。
- 3 洗剤ケースを元のように本体のレールに合わせて差し込んでください。

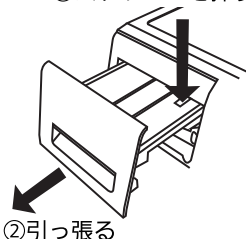

② 引っ張る

# お手入れの方法

## ●排水ポンプフィルターのお手入れ

- この洗濯機には排水ポンプフィルターが備えられており、ボタン、マスク、小銭、糸くずなどの固形物が排水ポンプの回転羽を傷めるのを防ぎます。
- 排水ポンプフィルターに異物が詰まると、故障や異常音の原因となります。ディスプレイにE12と表示されたら排水ポンプフィルターのお手入れをしてください。

注意：洗濯槽の水は最高 90℃になります。本体が十分に冷めてから、排水ポンプフィルターのお手入れをしてください。

1 電源プラグをコンセントから抜いてください。

2 フィルターカバーの溝にコインを差し込み、奥の方を下に押し付けながら、カバーを開けてください。

3 次の手順で水抜きをしてください。

- (1)排水ポンプフィルターの前に大きめの受け皿を置いてください。
- (2)水抜きチューブをブラケットから外し、チューブを軽く手前に引き出してください。チューブの先端を受け皿の上に置き、先端のキャップを回しながら外して、水を排水してください。受け皿がいっぱいになったら、キャップを一旦チューブの先に差し込み、受け皿を空にしてから再度排水してください。水が完全に排水されなくなるまで繰り返してください。

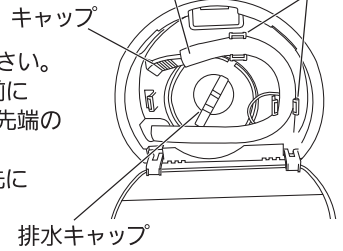

4 水抜きが終わったら、排水キャップをゆっくりと左に回して外してください。水が多少出てきますので、洗濯機の下と前にタオルなどを敷いてから排水キャップを開けてください。

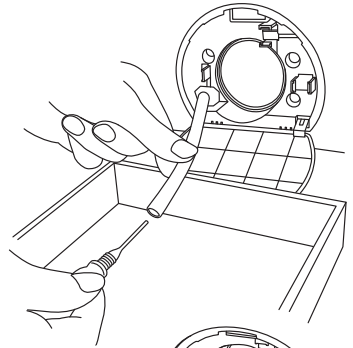

5 排水ポンプフィルター内の異物を取り除いてきれいにしてください。排水ポンプの回転羽の周囲に異物がある場合もきれいに取り除いてください。

6 水抜きチューブの先に排水ポンプフィルターをしっかりと押し込み、排水キャップを時計回りにしっかりと回してください。水抜きチューブをブラケットにはめ込んでください。

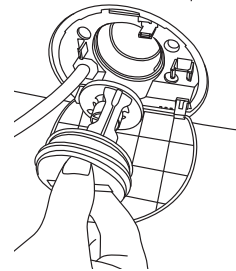

7 フィルターカバーを閉めてください。

# 故障かな?と思ったら

症状	原因	対策
ドアを閉めても運転が開始しない	スタート / 一時停止ボタンが押されていない	スタート / 一時停止ボタンを押してください。
	洗濯物を入れすぎていてドアが完全に閉まっていない	洗濯物を減らしてから再度行ってください。
ドアが開かない	チャイルドロックが設定されている	チャイルドロックを解除してください。
	洗濯温度が高く庫内が熱い	ドアロックが解除されるまでお待ちください。
	洗濯物がドアとゴムパッキンの間に挟まっている	フィルターカバーを開け、非常レバーを引いてロックを解除してください。
	停電などで運転中に電源が切れた	フィルターカバーを開け、非常レバーを引いてロックを解除してください。
洗濯物に異臭がつく	何回も低音で短時間運転をしたため洗濯槽内にカビなどが繁殖している	Drum Clean サイクルを運転してください。
給水されない	給水栓が閉まっている	給水栓を開いてください。
	給水ホースが折れ曲がっている	給水ホースをまっすぐにしてください。
	給水ホースのフィルターが詰まっている	給水ホースを外し、フィルターを清掃してください。
	ドアが閉まっていない	ドアを閉めてください。
洗濯中に排水される	洗剤を入れすぎている	洗剤の量を減らしてください。
運転中に運転時間表示が変更された	運転時間は気温、水温、水圧、衣類の量、洗剤量などによって変化する	表示されている運転時間は目安です。
運転音がうるさい、振動が大きい 洗濯機の位置が動く	洗濯機が水平に設置されていない	販売店に修理を依頼してください。
	排水ポンプに異物が入った	排水ポンプフィルターを清掃してください。
	輸送用ボルトが外されていない	輸送用ボルトを取り外してください。
	洗濯量が少なすぎる	洗濯物を追加してください。
	洗濯物を入れすぎている、洗濯物のバランスが悪い	洗濯物を減らすか、洗濯物のバランスを整えてください。
	洗濯機が固いものに触れている	洗濯機に触れているものを取り除いてください。
	脱水回転が高い	脱水回転を下げてください。
乾燥運転時に臭いがする	乾燥ヒーター及び乾燥経路の熱循環で発する臭い	異常ではありません。
	こげくさい臭いがする	修理を依頼してください。

# 故障かな?と思ったら

症状	原因	対策
乾燥時間が長い	狭く密封された空間で運転している	狭く密封された空間で運転すると室内が高温になり熱交換ができなくなることがあります。ドアや窓を開けて運転してください。
	洗濯物を入れすぎている	乾燥コースによって最大乾燥容量が異なります。選択した乾燥コースの最大乾燥容量以上は洗濯物を入れなしてください。
	しっかりと脱水されていない洗濯物を入れている	洗濯物を最高の脱水回転で脱水してから乾燥運転してください。
洗濯槽に洗濯物が貼り付く	綿の衣類やタオルだけで洗濯した	ジャージ素材など、化繊の衣類(ナイロン・ポリエステル・アクリル系)をいっしょに入れて洗ってください。
	脱水の回転数が高い	洗濯物が洗濯槽に貼り付くときは、脱水回転数を下げて洗濯してください。
泡立ちが大きい	洗濯用洗剤を使用していない	洗濯用の洗剤を入れてください。
	洗剤量が多い	洗剤量を減らしてください。
	網目の洗濯物を洗った	網目の洗濯物を洗う際は、洗剤量を少な目にしてください。
洗濯中、洗濯槽に水が見えない	節水タイプなので、洗濯水が見えない	異常ではありません。
洗剤ケースから泡があふれ出てくる	洗剤量が多い	洗剤量を減らしてください。
	シミ取り剤、漂白剤などを使った	シミ取り剤や漂白剤などを使用する場合は、洗剤の量を少なめにしてください。
洗剤ケースに洗剤が残る	粉末洗剤が湿っていた	粉末洗剤は湿らないようにふたを閉めて保管してください。
	水圧が低い	水圧を確認してください。
	洗剤ケースの汚れ・つまり	洗剤ケースをお手入れして汚れやつまりを取り除いてください。
	洗剤と柔軟剤が混ざった	洗剤と柔軟剤を混ぜないように注意してください。
洗濯物が色落ちした	洗濯物を入れすぎている	洗濯物を減らしてください。
	洗剤の保管状態がよくない	洗剤の入れもののフタをしっかりと閉めて保管してください。
	高温洗浄が選択されている	洗濯物に合った洗濯コースを選択してください。

# 故障かな?と思ったら

エラーコード	故障原因	解決方法
E11	給水されない	19ページの「給水されない」を参考に、確認してください。
E12	排水されない	<ul style="list-style-type: none"> <li>排水ホースが曲がっていないか確認してください。</li> <li>18ページの「排水ポンプフィルターのお手入れ」にしたがってお手入れしてください。</li> </ul>
H	ドアが開かない	<ul style="list-style-type: none"> <li>本体が熱い場合は、冷めてドアロックが解除されるまでお待ちください。30分程度かかる場合があります。</li> </ul>
U3	脱水できない	<ul style="list-style-type: none"> <li>本体が水平に設置されているか確認してください。</li> <li>大きな洗濯物を洗う場合は、数枚の小さな洗濯物といっしょに洗濯してください。</li> <li>大きな洗濯物を丸めて入れないでください。</li> </ul>
U4	ドアがロックされない	<ul style="list-style-type: none"> <li>ドアをしっかりと閉め直し、ドアロックマークが表示されるまで待ってから、スタート/一時停止ボタンを押してください。</li> </ul>
E13	お手入れ確認	17ページの温風吹出口のお手入れを行ってから、Speed◎ボタンとDry※ボタンを同時に3秒間長押ししてリセットしてください。
E14	点検依頼	乾燥経路の内部メンテナンスが必要です。修理サービスを依頼してください。(有償)
その他	アラーム音	<ul style="list-style-type: none"> <li>スタート/一時停止ボタンを押して、運転を再開してください。解決しない場合は、弊社にサービスを依頼してください。</li> </ul>

## ●停電などでドアが開かなくなった

停電などでドアが開かなくなった場合は、フィルター・カバー内の非常用ドアロック解除ひもを引くことで手動でロックを解除することができます。

注：手動でロックを解除する前に、ドラム内に水が残っていないことを確認してください。



**警告**

運転中は絶対に手動でドアを開けないでください。  
けが、やけど、水漏れ、異常振動などの原因になります。

- (1) 非常用ドアロック解除ひもが正面パネルの右下にあります。正面パネルの右下底側を指でさぐり、解除ひもを手前に引き出してください。
- (2) 非常用ドアロック解除ひもを下に引っ張りながらドアを開けてください。ドアを開けたら、解除ひもの先を正面パネル右下底面の穴に押し込んでください。

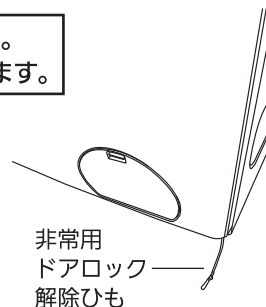

# 製品仕様

型式	WWRB8505AW2	
色	ホワイト	
電気定格	相・電圧・周波数	単相 200V・60Hz 専用
	消費電力	1400W(洗濯) 1800W(乾燥)
標準使用水量※	65L(洗濯)/70L(乾燥)	
洗濯容量	8 kg	
洗濯方式	水平反転ドラム方式	
脱水方式	遠心脱水方式	
乾燥容量	5 kg	
乾燥方式	水冷除湿方式	
外形寸法	幅 595× 奥行 600× 高さ 820mm	
重量	66kg	
設置方式	ビルトイン / フリースタンディング	

※洗濯はCotton運転時、乾燥は240分運転時の場合

# 外形寸法図

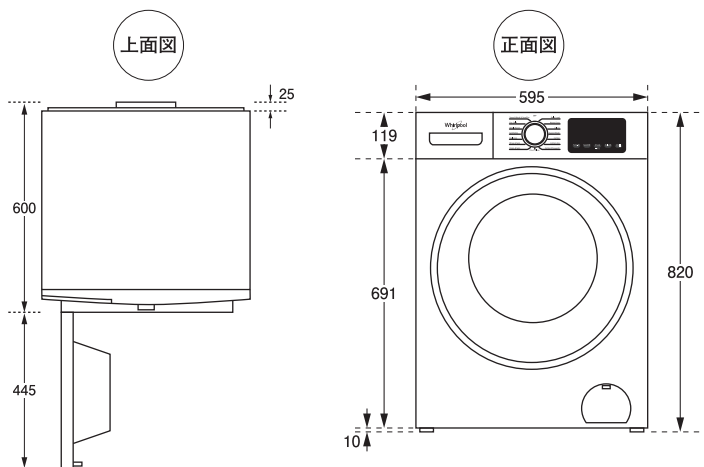

# 保証書とアフターサービスについて

お買い上げいただきましたワールプール洗濯乾燥機の「保証書（WARRANTY CARD）は別紙にて本体に同梱しております。

アフターサービス等において重要な書類ですので本「取扱説明書」とともに大切に保管してください。

●保証期間 お買い上げ日から2年間

修理を依頼するとき

19～21ページの「故障かな？と思ったら」に従って調べていただき、直らないときは電源プラグをコンセントから抜いてからお買い上げの販売店または弊社に修理をご依頼ください。修理は専門の技術が必要です。

●保証期間中は

修理に際しましては保証書をご提示ください。保証書の規定に従ってお買い上げの販売店または弊社のサービスマンが出張修理をさせていただきます。お買い上げの販売店または弊社につぎの点をお申し出ください。

(1)お客様の住所、お名前、電話番号

(2)洗濯機の型式

(3)故障内容

サービスマンがお伺いしましたら、別紙の「保証書（WARRANTY CARD）」をご提示ください。

補修用性能部品の最低保有期間

この電気洗濯乾燥機の補修用性能部品（機能を維持するために必要部品）の最低保有期間は、製造打ち切り後6年です。

廃棄時にご注意願います

家電リサイクル法では、お客様がご使用済みの洗濯機を廃棄される場合は、収集・運搬料金と再商品化等料金をお支払いいただき、対象品を販売店や市町村に適正に引き渡すことが求められています。

家電リサイクル料金は、家電リサイクル券センターのホームページにてご確認ください。

## ●長年ご使用の洗濯乾燥機の点検を！

### 愛情点検



こんな症状はありませんか？

- 電源コード、プラグが異常に熱い。
- 電源コードに深いキズや変形がある。
- 焦げくさい臭いがする。
- ビリビリと電気を感じる。
- その他の異常や故障がある。

▶  
使用  
中止

故障や事故防止のため、電源プラグをコンセントから抜き、必ずお買い上げの販売店に点検・修理をご相談ください。

# 日本ゼネラル・アプライアンス株式会社

〒103-0007 東京都中央区日本橋浜町2-30-1 9F  
TEL: (03) 5643-1331(代) FAX: (03) 5643-1335  
ホームページアドレス <http://www.jgap.co.jp>

販売店名